



KLETTERMAX



SPEZIALIST FÜR SPIELPLÄTZE





INHALTSVERZEICHNIS

ÜBER KLETTERMAX

Von der Idee bis auf den Spielplatz
Bauweise & Material
Inklusives Spielen

SPIELGERÄTEKOMBINATIONEN

Themenspielplätze, Klettergeräte, Spielhäuser, Rutschentürme, Spielschiffe -
für Kinder ab 3 Jahren

SAND UND WASSER

Sandspielgeräte mit Bocktischen, Sandkran, Sandsieb
sowie Wasserspielanlagen

KLEINKINDSPIELGERÄTE

Spielgerätekombinationen speziell für Kinder unter 3 Jahren, für Krippe und
Kindertagesstätte, mit Rutsche, Spielhäuschen und vielem mehr

WEGESPIELE

Niedrig- oder Hochparcours, über Seile, Netze, Balken, hangeln, balancieren,
klettern, springen - für Klein und Groß, Jung und Alt

RUTSCHEN

Minirutschen, Kastenrutschen, Schalenrutschen, Röhrenrutschen für Mutige,
aus Edelstahl, verzinkt oder farbig, vom Rutschenturm, einen Hügel hinab
oder als schneller Balkonabstieg

WIPPEN HÜPFEN DREHEN SCHAUKELN

Stehwippen, Doppelwippen, Drehkreisel, Holländerscheiben, Trampoline,
Nestschaukeln, Tumpenschaukeln, Kleinkindschaukeln und Seilbahnanlagen

SPORT UND FITNESS

Hüftaufschwung an der Reckstange, Klimmzüge an der Hangleiter, Sit-Ups
auf der Bank, Sport- und Fitness- sowie Ballspielanlagen von klein bis groß
für alle Altersgruppen

AUFENTHALT UND SITZEN

Sitzen für Kleinkinder und Eltern, alternatives Sitzen auf dem Schulhof, Sitz-
bänke und Sitzgruppen sowie Unterstände mit verschiedenen Dachformen

REFERENZLISTE, WEITERE INFORMATIONEN

SPEZIALISTEN FÜR SPIELPLÄTZE SORGLOS SPIELEN

Wir spielen leidenschaftlich gern: Mit Materialien, Konstruktionen, Formen, und Farben.

Gemeinsam mit unseren Kundinnen und Kunden streben wir stets an, optimale Wohlfühlorte für alle Menschen zu schaffen, an denen Begegnungen entstehen, Ruhe gefunden, Erfahrungen gesammelt und natürlich jede Menge Spaß erzeugt werden kann.

INDIVIDUELLE, FACHGERECHTE BERATUNG

Wir beraten Sie fachkundig und ausführlich, wenn es um folgende Aspekte Ihres neuen oder modernisierten Spielplatzes geht:

- Individueller Entwurf, auch in Kombination mit bewährten Standartelementen – angepasst an die jeweiligen Rahmenbedingungen
- Fertigung der Geräte an unserem Standort in Mecklenburg-Vorpommern in unserer Stahl- und Holzfertigung
- Montage und Einbau sowie Wartung und Reparatur unserer Spielplatzgeräte durch unser spielplatznormkundiges Fachpersonal



Die Qualität der Klettermax-Produkte basiert auf der sorgfältigen Verarbeitung aller Materialien sowie auf der lösungsorientierten Abstimmung mit Sicherheitsexperten wie z.B. TÜV oder DEKRA.

Über die allgemein übliche Praxis der Vergabe eines GS-Zeichens hinaus werden alle KLETTERRMAX-Original-Spielplatzgeräte einer Prüfung nach EN 1176 und 1177 unterzogen.

Die KLETTERRMAX-Trendline-Geräte erhalten ab Werk das GS-Zeichen. Eine Einzelprüfung ist hier nicht vorgesehen. Natürlich ist die Prüfung von Einbau und Sicherheitsbereich durch einen unabhängigen Sachverständigen empfehlenswert.

CLEVERE BAUWEISE MIT VIelfÄLTIGEN MATERIALIEN

Unsere KLETTERRMAX-Spielplatzgeräte werden in der Regel aus Stahl und / oder Holz (Robinie oder Lärche) gefertigt.

Außerdem kommen zum Einsatz: Farbige HPL (Trespa® oder Fundermax®), Applikationen aus Gummi, Holz oder Blech, Seile in Herkulesqualität, Sandspielemente aus PE, besonders geformte Elemente (z.B. Dächer) aus Glasfaserverstärktem Kunststoff u. v. m.

Für mehr Informationen nehmen Sie Kontakt zu uns auf oder besuchen Sie uns online.
www.spielplatzgeraete.de

VIEL SPASS BEIM ENTDECKEN UNSERER PRODUKTE

Ihr Klettermax-Team





GEMEINSAM SPIELEN

Spielplätze sollen Orte der Begegnung sein. Unabhängig von Fähigkeiten in Wahrnehmung oder Bewegung, Gesinnung, Herkunft oder kulturellem Hintergrund der Menschen soll hier ein intensiver Austausch ermöglicht und angeregt werden, um Unterschiede zwischen den Menschen unwichtig werden zu lassen und so ein Miteinander auf Augenhöhe zu schaffen.

Um diesem Anspruch eines „**Inklusiven Spielplatzes**“ gerecht zu werden, gestalten wir unsere Spielplatzgeräte so divers wie möglich und entwickeln ständig neue Ideen – damit sich alle Menschen zum Spiel damit eingeladen fühlen und ihren jeweiligen Fähigkeiten entsprechend zusätzlich gefordert werden.

Gemeinsam Neues entdecken, Mut entwickeln, Herausforderungen bestehen und in Bewegung Erlebnisse schaffen – das erzeugt nachhaltig Freude und ein Gefühl von Zusammenhalt.

SPIELPLATZGERÄTE FÜR ALLE

Ob Spielwand mit Kombinationen zum Drehen und Schieben, Fühlen und Sehen, Balanciergeräte mit breiten und schmalen, schwierigen und leicht zu erreichenden Steh- und Halteelementen, leichte und anspruchsvollere Aufstiege

auf Podeste und Rutschentürme, Stege und Plattformen mit seitlichen Begrenzungen zur besseren Orientierung, verschiedene Beläge mit rutschhemmenden Eigenschaften, Geländer, Handläufe und vieles mehr – oft lässt sich schon durch kleine Details ein hoher Nutzen erzeugen, um bisher ausgeschlossenen Menschen die Benutzung eines Spielplatzgerätes zu ermöglichen.

Bei Fragen oder Wünschen zum Thema „Spielplatzgeräte für Alle“ – sprechen Sie uns gerne an, damit wir gemeinsam Lösungen zum Thema „**Inklusion**“ entwickeln.



Alle Spielgeräte, die spezielle, inklusive Anforderungen erfüllen, sind mit diesem Symbol gekennzeichnet und in unserer Preisliste gesammelt aufgeführt.



NICHT ALLE
BEEINTRÄCHTIGUNGEN
SIND SICHTBAR!

DAS KLETTERMAX-DESIGN

Seit der Gründung im Jahre 1993 setzen wir auf individuelle Gestaltung durch das Designbüro Anke Meixner, Design für Kinder – stets in enger Absprache mit Planungsbüros, Auftraggeberinnen und Auftraggebern sowie natürlich mit unserer hauseigenen Produktion.

Ob individuelle Grundrissplanung mit Standardgeräten, Umsetzung einer vom Planungsbüro angefertigten Handskizze in die „Klettermax-Lieblingsbauweise“, Entwurfsplanung zu einem vom Auftraggeber genannten Thema mit Entwicklung neuer, thematisch passender Spielgeräte – unser Designteam steht gerne als Schnittstelle in Kontakt mit allen Beteiligten. So schaffen wir es seit 1993, auch die Umsetzung besonderer Planungen zu realisieren.

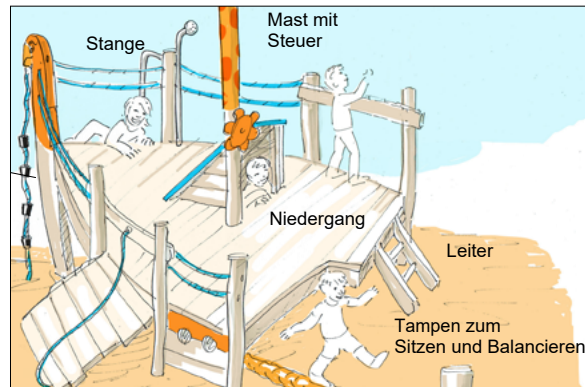

Eine Handzeichnung klärt manchmal mehr als jedes dreidimensionale Rendering – auch in Zukunft setzen wir unter anderem auf skizzenhafte Entwürfe, um Freiraum für Vorstellungskraft und neue Ideen zu lassen

LANGJÄHRIGE ZUSAMMENARBEIT

In den letzten 30 Jahren durften wir mit diversen Planungsbüros, Planerinnen und Planern aus öffentlichen Stellen, Gartenbauunternehmen und einigen Weiteren zusammenarbeiten. Eine **Referenzliste** mit Verweis auf die im Folgenden gezeigten Projekte finden Sie **im letzten Kapitel** dieses Katalogs.

Wir möchten uns bei allen Projektpartner*Innen, Kund*Innen und Wegbegleiter*Innen für die tolle Zusammenarbeit bedanken und freuen uns auf spannende gemeinsame Projekte in der Zukunft.

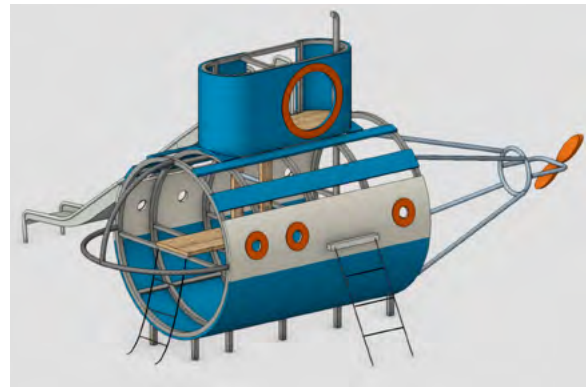

Für den Entwurf und in Vorbereitung auf die Fertigung nutzen wir neben Grundrissplanung auch dreidimensionale Werkzeuge und Darstellungsarten, um im Vorfeld sicherheitstechnische sowie gestalterische Fragen zu klären





IDEEN AUF PAPIER BRINGEN

Unsere Ideen werden per Hand auf Papier gebracht, in die digitale Welt übertragen, konkretisiert und für die Produktion aufbereitet.

VOM PAPIER IN DEN STAHL

Die Klettermax-Spielplatzgeräte werden ab Auftrag in der eigenen Halle am Standort bei Parchim in Mecklenburg Vorpommern gefertigt. Stahl wird zugeschnitten, zusammengesetzt, gebogen, geschweißt und für die Verzinkung bzw. das Pulverbad vorbereitet.

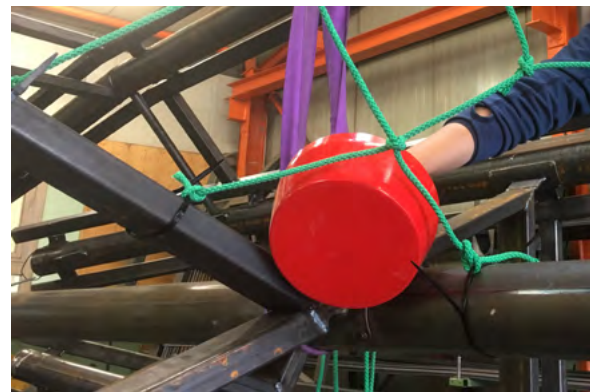

BELÄGE, VERKLEIDUNGEN UND INDIVIDUELLE GESTALTUNG

Holz oder HPL-Verkleidungen und -Beläge werden nach den Skizzen und technischen Zeichnungen unserer DesignerInnen zugesägt, verschraubt, genietet und zu guter Letzt individuell farbig gestaltet.

SPIELPLATZ AUF REISEN

Große Spieltürme erfordern großes Transportgerät und viel Fingerspitzengefühl beim Rangieren auf unserem Hof. Wenn alles gut platziert und verzurrt ist, kann die Reise auf den neuen Spielplatz beginnen. Vor Ort übernimmt dann unser Montageteam und begleitet das Projekt bis zur erfolgreichen sicherheitstechnischen Abnahme.





INHALTSVERZEICHNIS

ÜBER KLETTERMAX

Von der Idee bis auf den Spielplatz
Bauweise & Material
Inklusives Spielen

SPIELGERÄTEKOMBINATIONEN

Themenspielplätze, Klettergeräte, Spielhäuser, Rutschentürme, Spielschiffe -
für Kinder ab 3 Jahren

SAND UND WASSER

Sandspielgeräte mit Bocktischen, Sandkran, Sandsieb
sowie Wasserspielanlagen

KLEINKINDSPIELGERÄTE

Spielgerätekombinationen speziell für Kinder unter 3 Jahren, für Krippe und
Kindertagesstätte, mit Rutsche, Spielhäuschen und vielem mehr

WEGESPIELE

Niedrig- oder Hochparcours, über Seile, Netze, Balken, hangeln, balancieren,
klettern, springen - für Klein und Groß, Jung und Alt

RUTSCHEN

Minirutschen, Kastenrutschen, Schalenrutschen, Röhrenrutschen für Mutige,
aus Edelstahl, verzinkt oder farbig, vom Rutschenturm, einen Hügel hinab
oder als schneller Balkonabstieg

WIPPEN HÜPFEN DREHEN SCHAUKELN

Stehwippen, Doppelwippen, Drehkreisel, Holländerscheiben, Trampoline,
Nestschaukeln, Tumpenschaukeln, Kleinkindschaukeln und Seilbahnanlagen

SPORT UND FITNESS

Hüftaufschwung an der Reckstange, Klimmzüge an der Hangleiter, Sit-Ups
auf der Bank, Sport- und Fitness- sowie Ballspielanlagen von klein bis groß
für alle Altersgruppen

AUFENTHALT UND SITZEN

Sitzen für Kleinkinder und Eltern, alternatives Sitzen auf dem Schulhof, Sitz-
bänke und Sitzgruppen sowie Unterstände mit verschiedenen Dachformen

REFERENZLISTE, WEITERE INFORMATIONEN

1 Spielgerätekombinationen ab 3 Jahren

FK 380221 (AB)

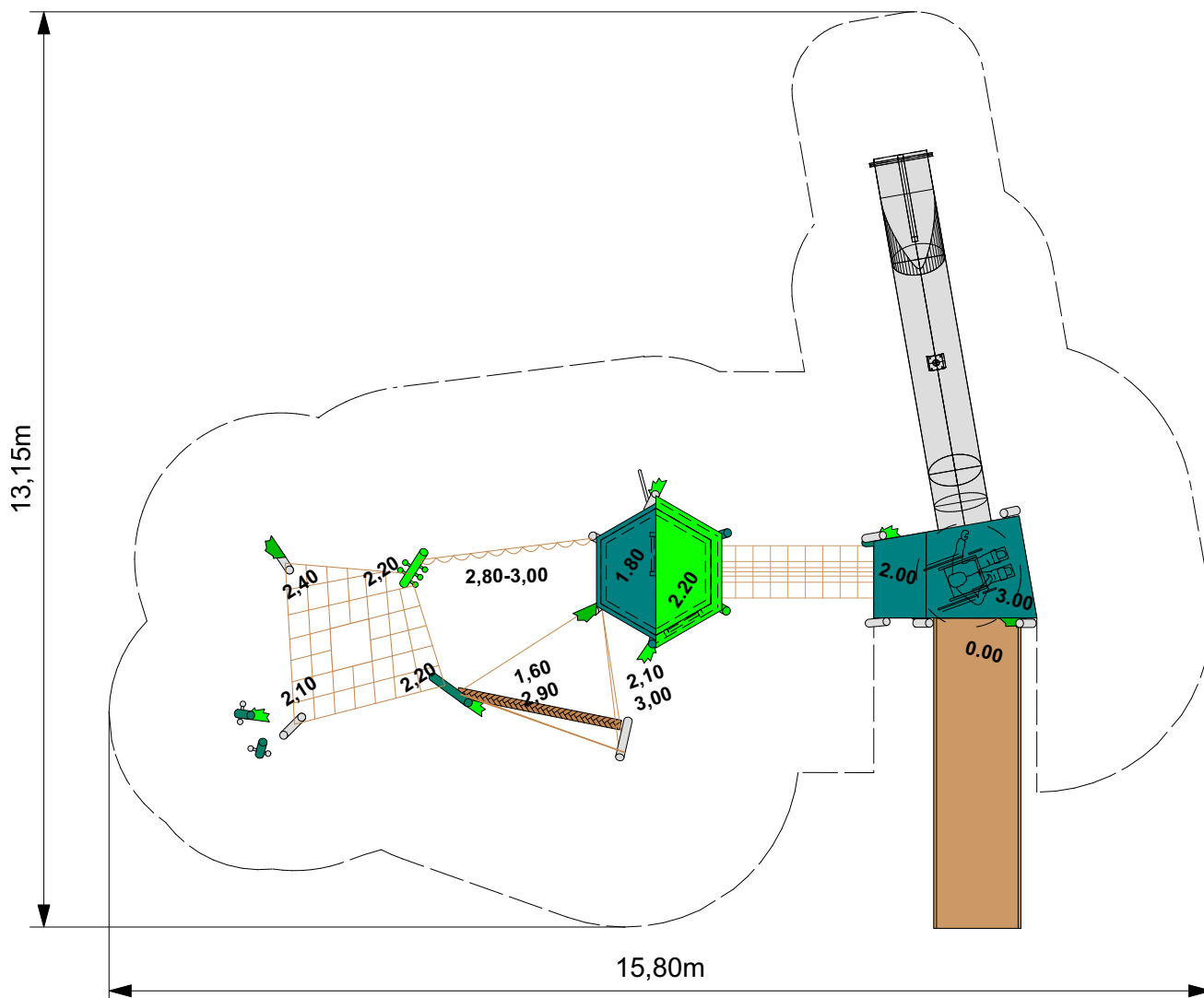

Altersgruppe: ab 3 Jahren

Spielfunktionen: Rutschen, Klettern, Hangeln, Balancieren

Gerätemaße: (LxBxH) 12,00 m x 11,00 m x 6,00 m

Materialien: feuerverzinkte Stahlpfosten, teilweise farbig pulverbeschichtet, Beläge aus Lärchenholz, Brüstungen teilweise aus farbigem HPL (Trespa), Applikationen aus Gummi, Rutsche aus Edelstahl, Seiltechnik in Herkulesqualität, Dachflächen aus farbigem HPL (Trespa)

Fallschutzanforderungen: Beläge für freie Fallhöhen bis 3,00 m, benötigte Fläche ca. 207 m²





Großstadtdschungel mit bunten Stahlpfosten, geometrischen Verkleidungselementen aus jalousieartigen Lärchenholzflächen und farbigem HPL, Dschungelwedel aus Gummi

1 Spielgerätekombinationen ab 3 Jahren

FK 400023 (AB)

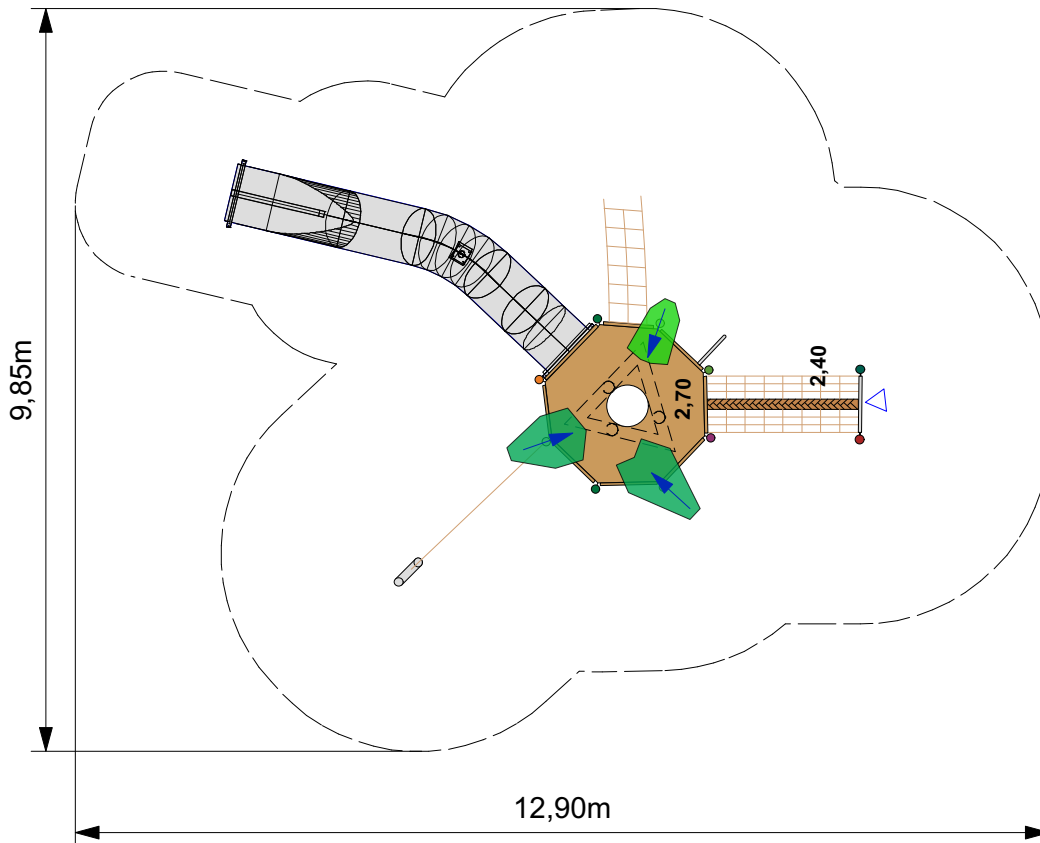

Altersgruppe: ab 3 Jahren

Spielfunktionen: Rutschen, Klettern, Hangeln, Balancieren, Aufenthalt,

Gerätemaße: (LxBxH) 8,45 m x 5,60 m x 3,50 m

Materialien: feuerverzinkte Stahlpfosten, teilweise farbig pulverbeschichtet, Beläge aus Lärchenholz, Applikationen aus Gummi, Rutschstangen und Leitersprossen aus Edelstahl, Rutsche aus Edelstahl, Seiltechnik in Herkulesqualität

Fallschutzanforderungen: Beläge für freie Fallhöhen bis 2,70 m, benötigte Fläche ca. 90 m²





Dschungelspielplatz mit Röhrenrutsche, Rutschenturm im **Baumhaus**-Look mit diversen Aufstiegen und exotischen Applikationen aus Gummi und HPL

1 Spielgerätekombinationen ab 3 Jahren

FK 370130 (AB)

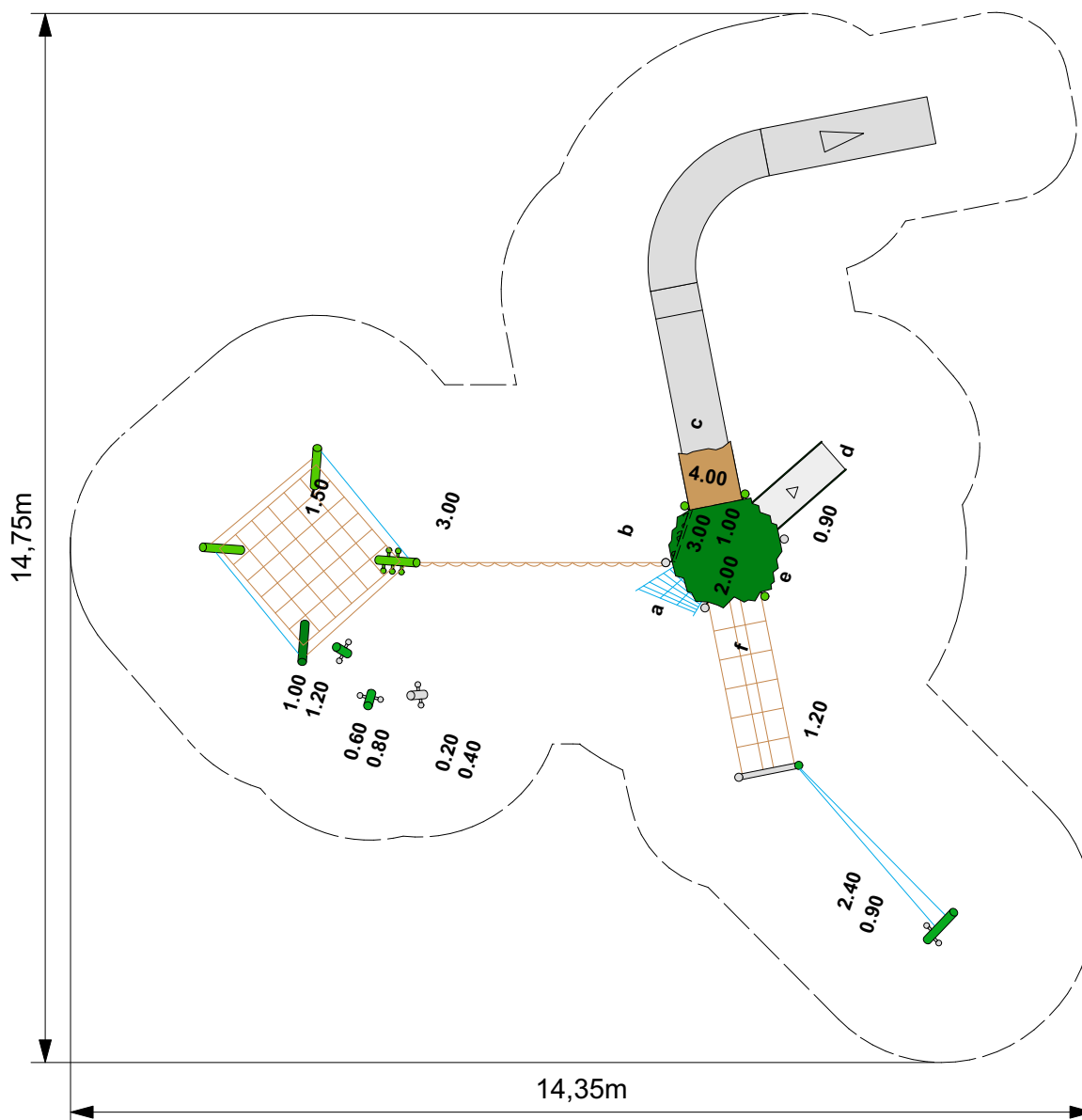

Altersgruppe: ab 3 Jahren

Spielfunktionen: Rutschen, Klettern, Hangeln, Balancieren

Gerätemaße: (LxBxH) 12,00 m x 11,40 m x 5,00 m

Materialien: feuerverzinkte Stahlpfosten, teilweise farbig pulverbeschichtet, Beläge aus Robinienholz, Applikationen aus Gummi, Rutschstangen und Leitersprossen aus Edelstahl, Rutsche aus Edelstahl, Seiltechnik in Herkulesqualität

Fallschutzanforderungen: Beläge für freie Fallhöhen bis 3,00 m, benötigte Fläche ca. 130 m²





Schiffturm mit gebogenen Stahlpfosten, Applikationen aus Gummi und **Erker** mit Hybridrutsche

1 Spielgerätekombinationen ab 3 Jahren

FK 330040 (AB)

inkl. Steganlage zum Hügel o.Ä.

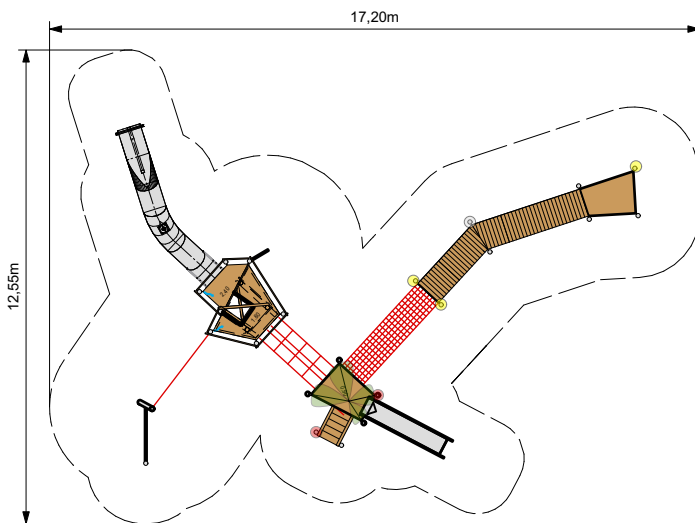

Varianten erhältlich

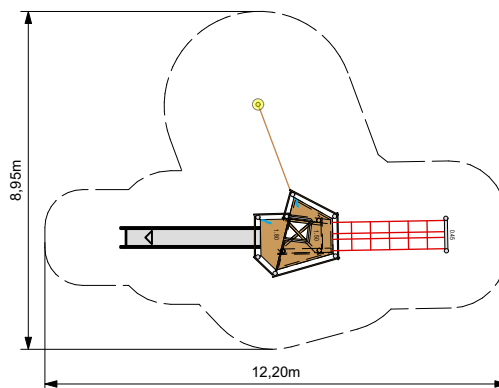
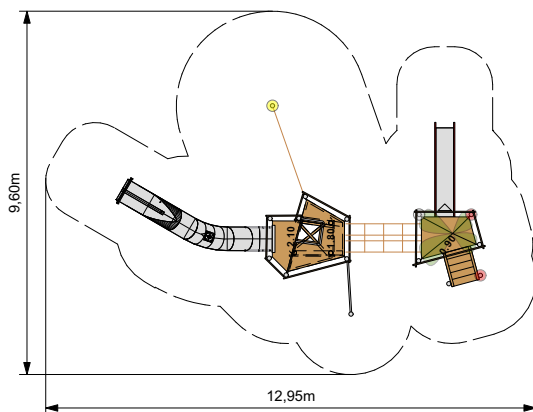

Altersgruppe: ab 3 Jahren

Spielfunktionen: Rutschen, Klettern, Hangeln, Balancieren, Aufenthalt

Materialien: feuerverzinkte Stahlpfosten, teilweise mit farbigen Ringeln, Beläge aus Robinienholz, Rutsche aus Edelstahl, Seiltechnik in Herkulesqualität, Applikationen aus Holz

Fallschutzanforderungen: Beläge für freie Fallhöhen bis 2,40 m





Kopfweide mit Grashalmen, Kleeblüten, Kurvenrutsche, schiefen Aufstiegen und Anschluss an Spinnennetz und Schlaufenbrücke, Stahlpfosten und Robinienholz

1 Spielgerätekombinationen ab 3 Jahren

FK 400053 (AB)

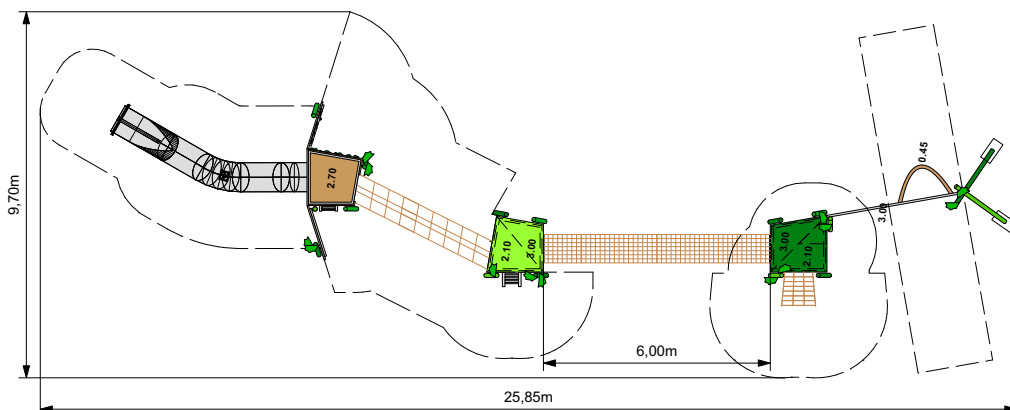

Altersgruppe: ab 3 Jahren

Spielfunktionen: Rutschen, Klettern, Hangeln, Balancieren, Aufenthalt, Schaukeln

Gerätemaße: (LxBxH) 24,00 m x 5,00 m x 5,60 m

Materialien: feuerverzinkte Stahlpfosten, teilweise farbig pulverbeschichtet, Beläge aus Lärchenholz, Rutschstangen und Leitersprossen aus Edelstahl, Rutsche aus Edelstahl, Dachflächen aus farbigem HPL (Trespa), Applikationen aus Edelstahl, Seiltechnik in Herkulesqualität

Fallschutzanforderungen: Beläge für freie Fallhöhen bis 3,00 m, benötigte Fläche ca. 100 m²





Dschungelkletterpfad mit Netztunnel durch den Bambushain, mit **Elefanten-Rutschenturm**, Tampenschaukel, ergänzt durch kleines Spielhaus mit Rutsche und niedriger Balancierstrecke

1 Spielgerätekombinationen ab 3 Jahren

FK 410111 (AB)

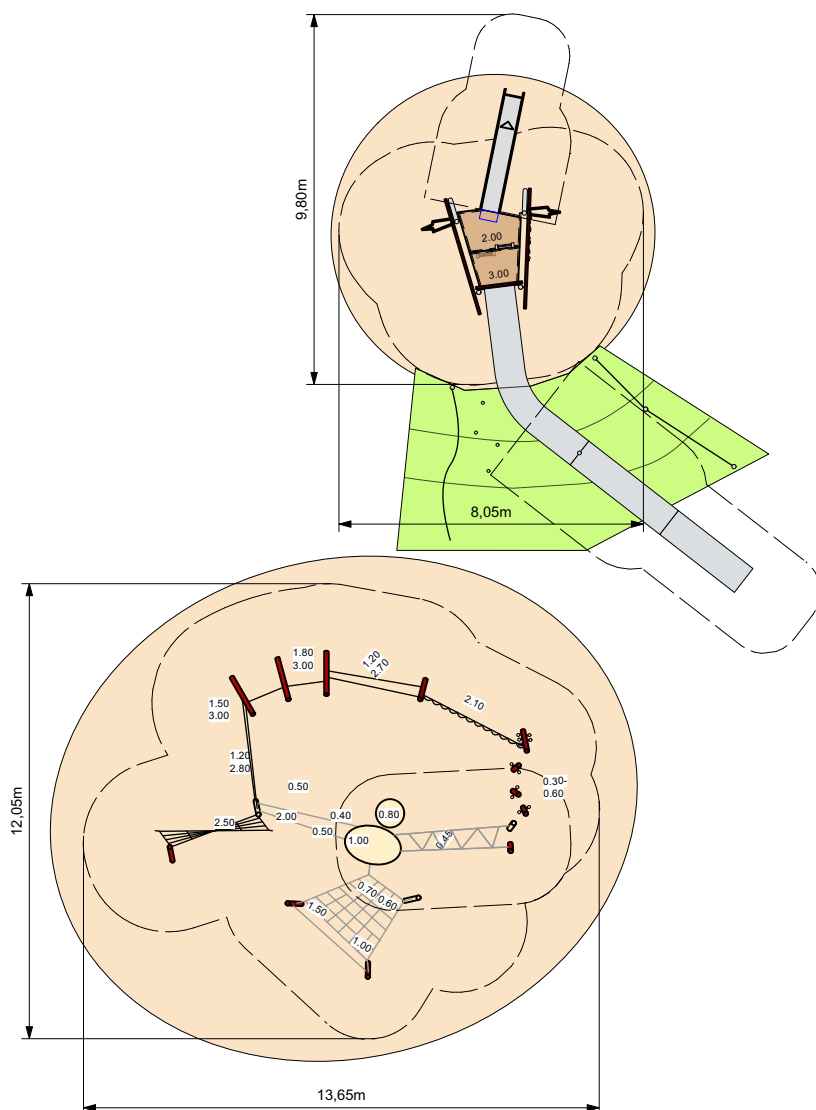

Altersgruppe: ab 3 Jahren

Spielfunktionen: Rutschen, Klettern, Hangeln, Balancieren, Rollenspiel

Materialien: feuerverzinkte Stahlpfosten, teilweise farbig pulverbeschichtet, Beläge aus Lärchenholz, Rutsche aus Edelstahl, Seiltechnik in Herkulesqualität, Dracheneier aus Spritzbeton

Fallschutzanforderungen: teilweise Beläge für freie Fallhöhen bis 3,00m





Drachenmutter zeigt ihrem ungeschlüpftem Nachwuchs den Spielplatz – großer Rutschenturm mit Hybridrutsche den Hang hinunter, mit anliegender Hangel- und Kletterstrecke rund um zwei Dracheneier aus Spritzbeton.

1 Spielgerätekombinationen ab 3 Jahren

FK 290068 (AB)

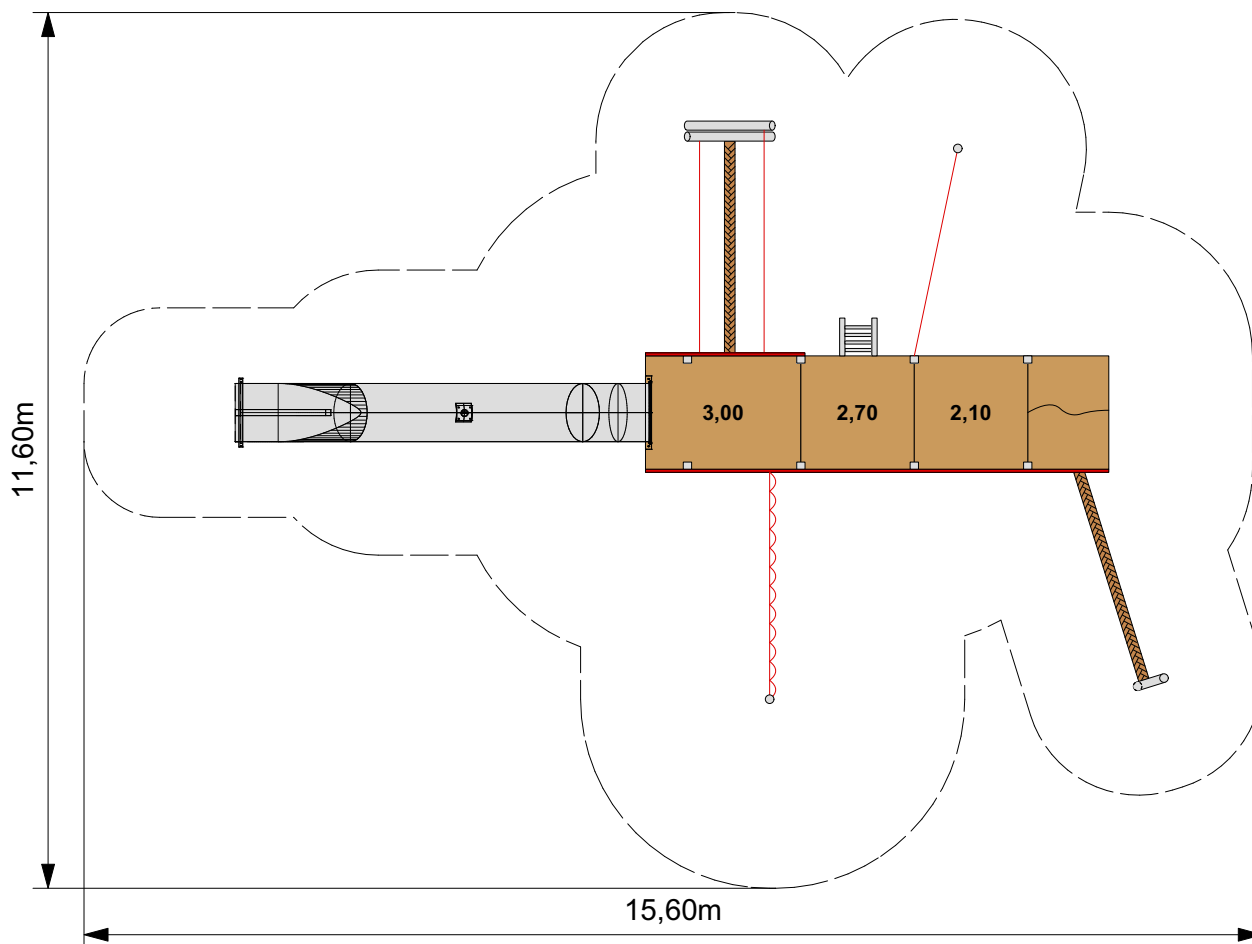

Altersgruppe: ab 3 Jahren

Spielfunktionen: Rutschen, Klettern, Hangeln, Balancieren, Aufenthalt

Gerätemaße: (LxBxH) 12,50 m x 7,70 m x 5,00 m

Materialien: feuerverzinkte Stahlpfosten, teilweise mit farbigen Ringeln, Beläge aus Lärchenholz, Applikationen aus Holz, Rutschstangen und Leitersprossen aus Edelstahl, Rutsche aus Edelstahl, Seiltechnik in Herkulesqualität

Fallschutzanforderungen: Beläge für freie Fallhöhen bis 3,00 m, benötigte Fläche ca. 100 m²





Mammut aus Lärchenholz mit **Röhrenfreifallrutsche**, verschiedenen Ebenen im Innern, Anschluss an Kletterelemente und Hangelstrecke

1 Spielgerätekombinationen ab 3 Jahren

FK 300275 (AB)

Gesamtanlage größer - Grundriss auf Anfrage

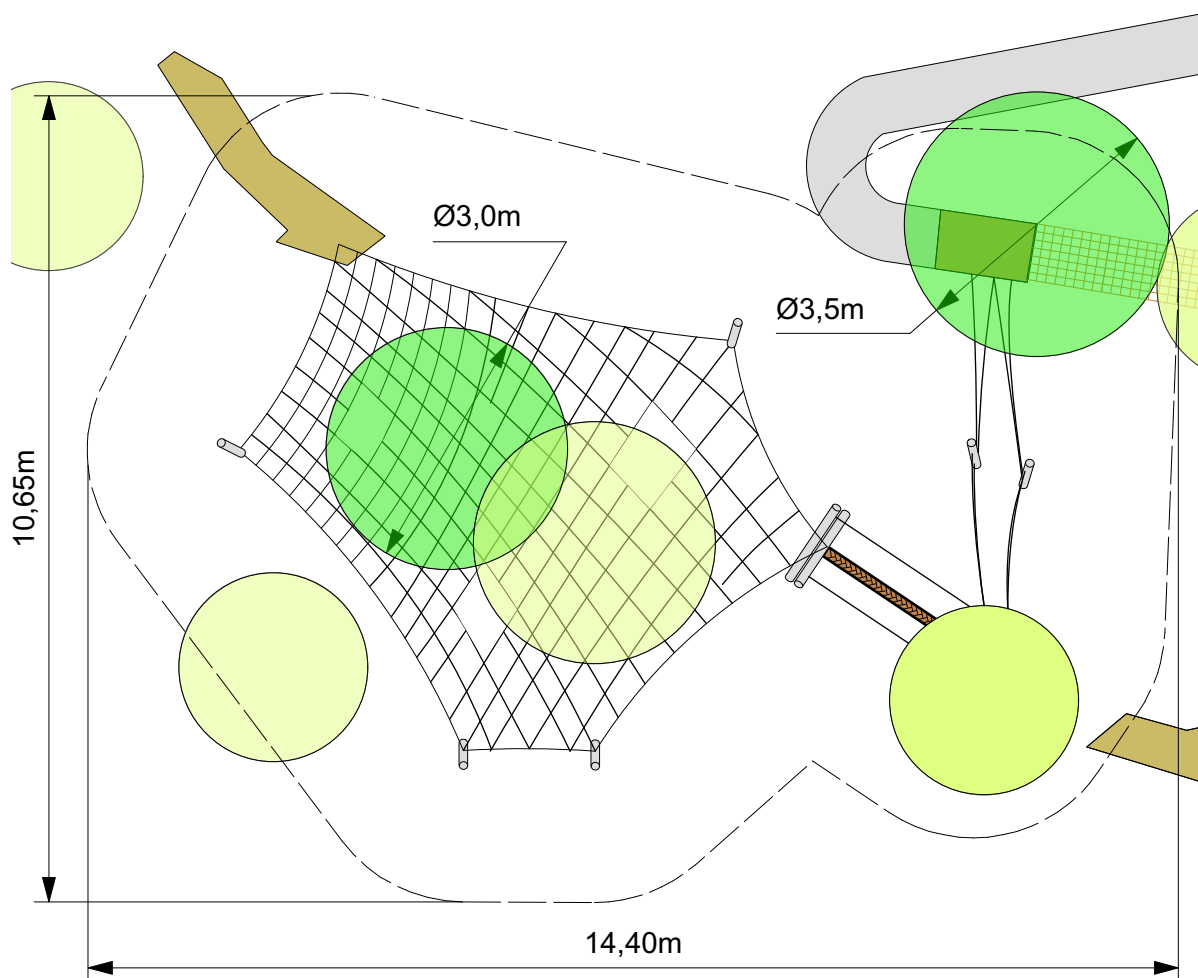

Altersgruppe: ab 3 Jahren

Spielfunktionen: Klettern, Hangeln, Balancieren, Aufenthalt, Rollenspiel

Gerätemaße: (LxBxH) 14,40 m x 10,30 m x 7,00 m

Materialien: feuerverzinkte Stahlpfosten, Beläge aus Lärchenholz, Applikationen aus Holz, Rutschstangen und Leitersprossen aus Edelstahl, Rutsche aus Edelstahl, Seiltechnik in Herkulesqualität, Schirme aus GFK

Fallschutzanforderungen: Beläge für freie Fallhöhen bis 3,00 m, benötigte Fläche ca. 130 m²





Runde Dächer aus GFK bilden die luftige **Afrika- Baumlandschaft** mit vielfältigen Netzen und Seilen sowie einem Turm mit Röhrenrutsche. Am Fuße tummeln sich Krokodile zwischen Kletterfelsen.

1 Spielgerätekombinationen ab 3 Jahren

FK 330143 (AB)

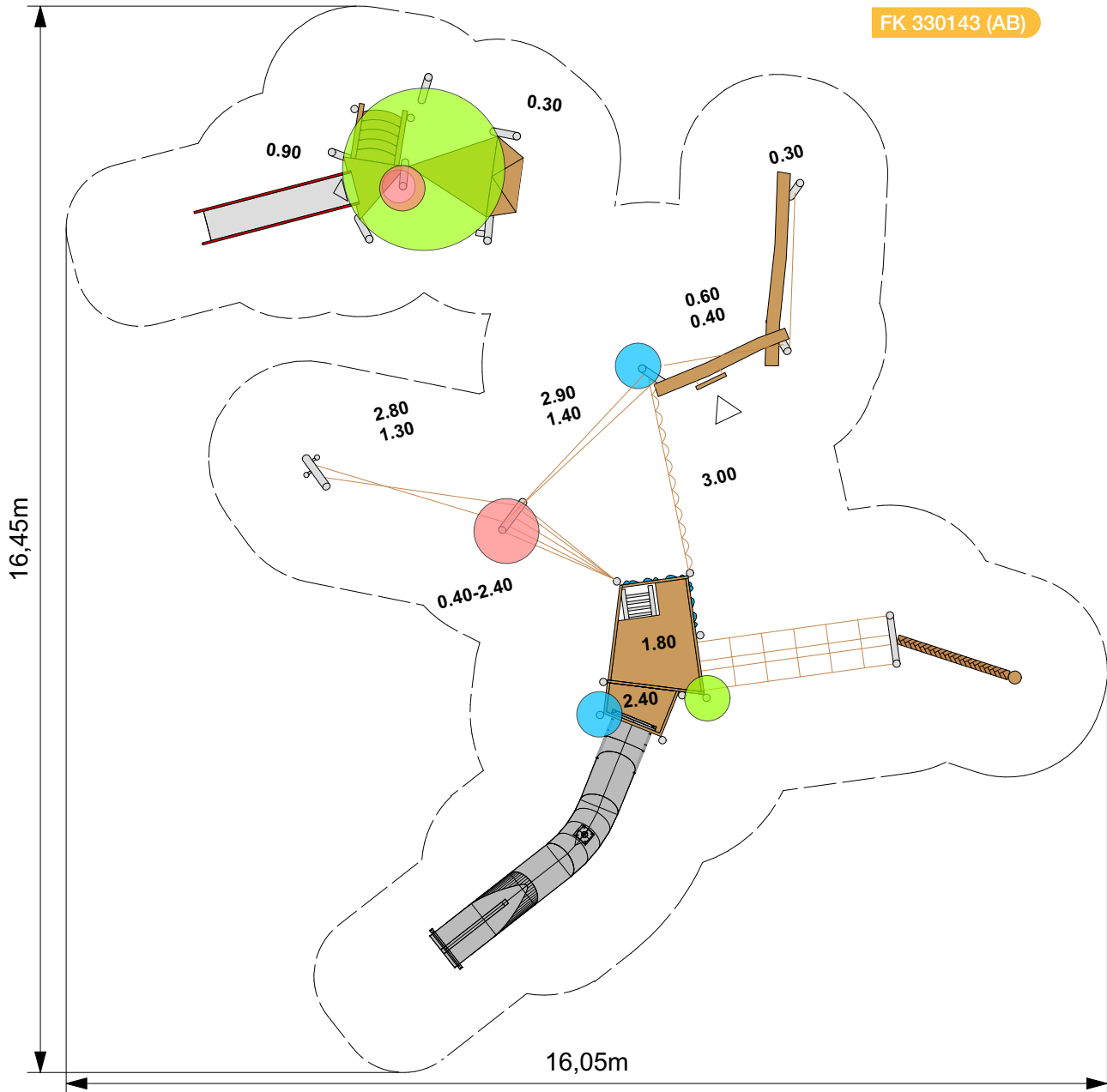

Altersgruppe: ab 0 Jahren

Spielfunktionen: Rutschen, Klettern, Hangeln, Balancieren, Aufenthalt, Rollenspiel,

Gerätemaße: (LxBxH) 14,00 m x 12,50 m x 6,50 m

Materialien: feuerverzinkte Stahlpfosten, teilweise farbig pulverbeschichtet, Beläge aus Lärchenholz, Rutschstangen und Leitersprossen aus Edelstahl, Rutsche aus Edelstahl, mit farbigen Wangen, Seiltechnik in Herkulesqualität, Schirme aus GFK

Fallschutzanforderungen: Beläge für freie Fallhöhen bis 2,40 m, benötigte Fläche ca. 120 m²





Blumendächer aus Glasfaser-Verbundmaterial, Rutschenturm mit Erker, farbige Details, Anschluss an Hangel- und Kletterstrecke, Kleinkinderturm unterm Dach mit Sandspiel und Rutsche

1 Spielgerätekombinationen ab 3 Jahren

FK 380081 (AB)

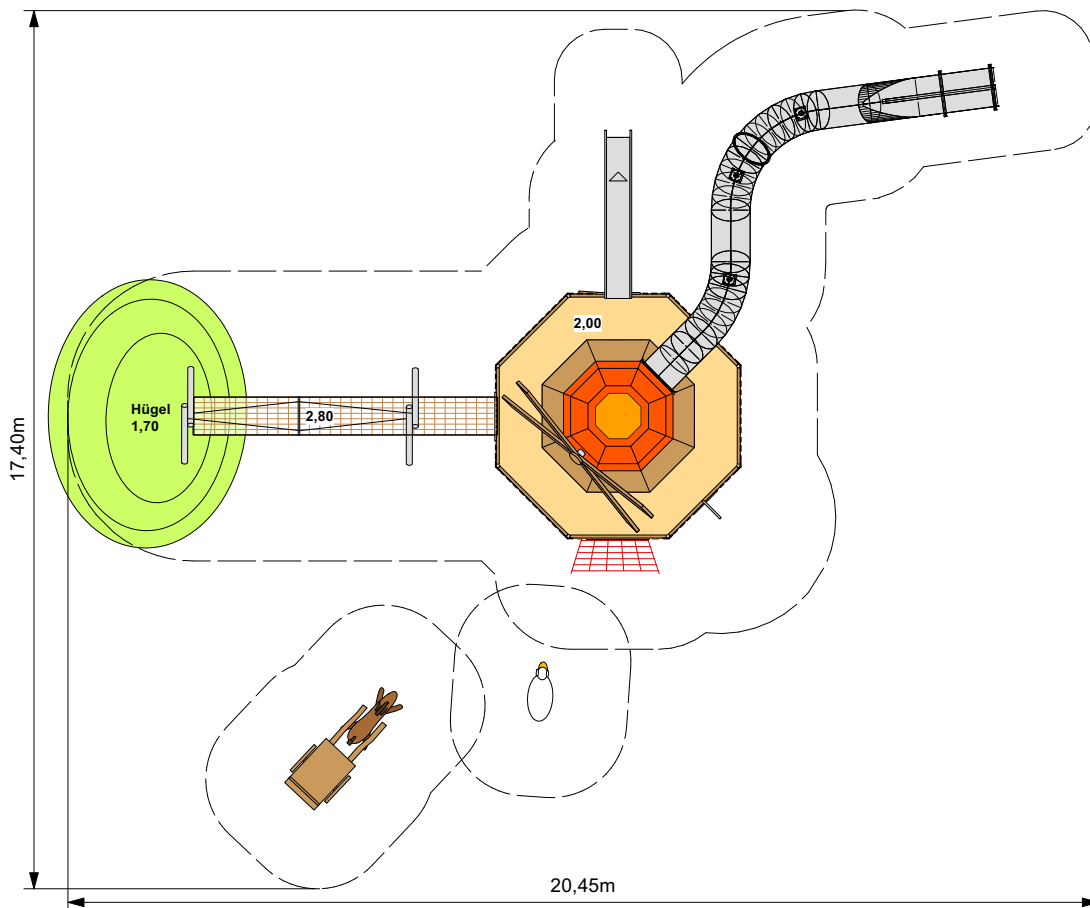

Altersgruppe: ab 3 Jahren

Spielfunktionen: Rutschen, Klettern, Hangeln, Balancieren, Aufenthalt, Rollenspiel

Gerätemaße: (LxBxH) 16,50 m x 14,50 m x 7,60 m

Materialien: feuerverzinkte Stahlpfosten, teilweise farbig pulverbeschichtet, Beläge aus Robinienholz, Applikationen aus Holz, Rutschstangen und Leitersprossen aus Edelstahl, Rutsche aus Edelstahl, Seiltechnik in Herkulesqualität

Fallschutzanforderungen: Beläge für freie Fallhöhen bis 3,00 m, benötigte Fläche ca. 150 m²



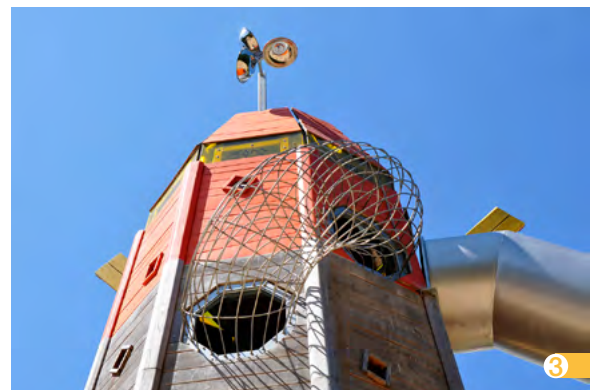

Mühle mit fünf Spielebenen und diversen Auf- und Einstiegen und umlaufendem Balkon, große Röhrenrutsche, Seilnetzunnel als Wegquerung, Kleinkindbereich als Mühlenbäckerei und Esel mit Karren

1 Spielgerätekombinationen ab 3 Jahren

FK 320192 (AB)

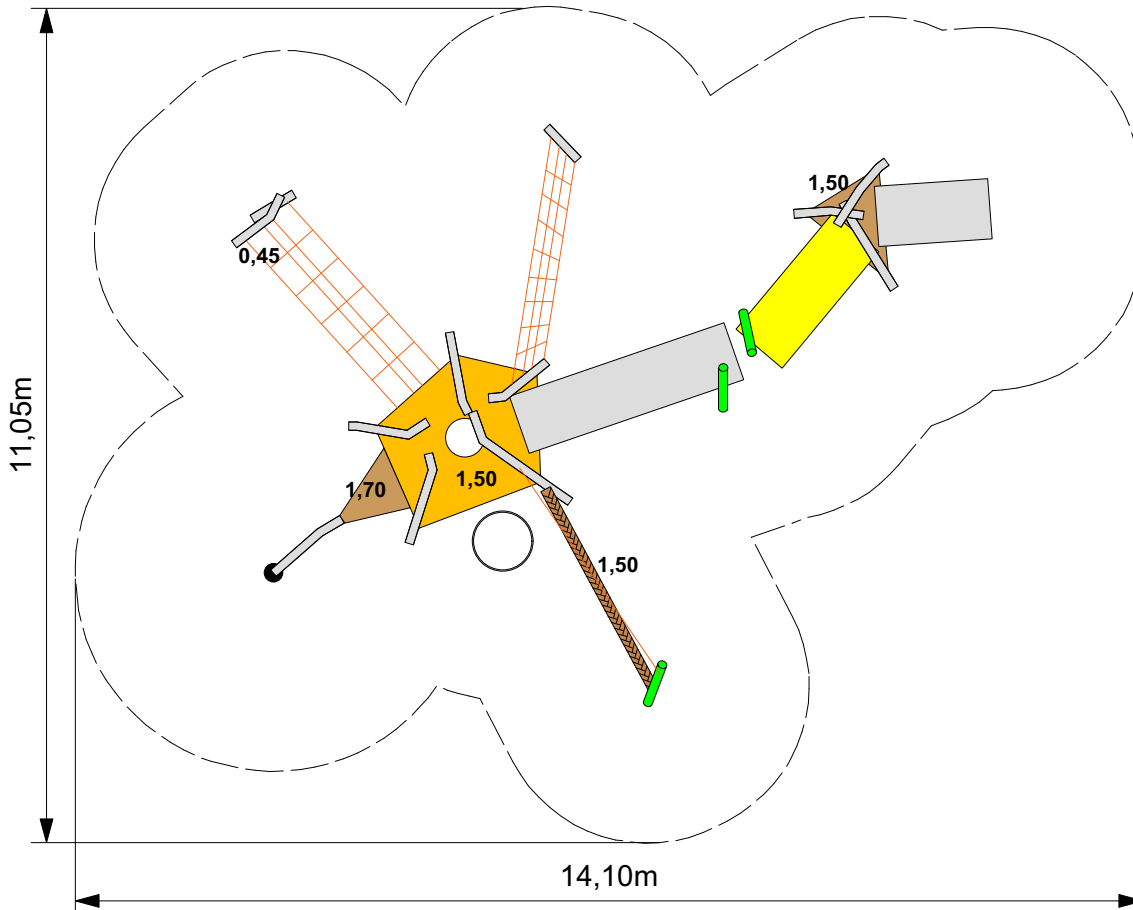

Altersgruppe: ab 3 Jahren

Spielfunktionen: Rutschen, Klettern, Hangeln, Balancieren, Aufenthalt, Rollenspiel, Schaukeln

Gerätemaße: (LxBxH) 11,00 m x 9,00 m x 5,00 m

Materialien: feuerverzinkte Stahlpfosten, teilweise mit farbigen Ringeln, Beläge aus Robinienholz, Rutschstangen und Leitersprossen aus Edelstahl, Seiltechnik in Herkulesqualität, Röhren aus GFK

Fallschutzanforderungen: Beläge für freie Fallhöhen bis 2,00 m, benötigte Fläche ca. 110 m²





Die **Raumstation** hat auf dem Spielplatz notlanden müssen - Kletterröhren aus glasfaserverstärktem Kunststoff mit diversen Kletter- und Hangelementen aus Seilen, Pendelschaukel und Turm

1 Spielgerätekombinationen ab 3 Jahren

FK 390031 (AB)

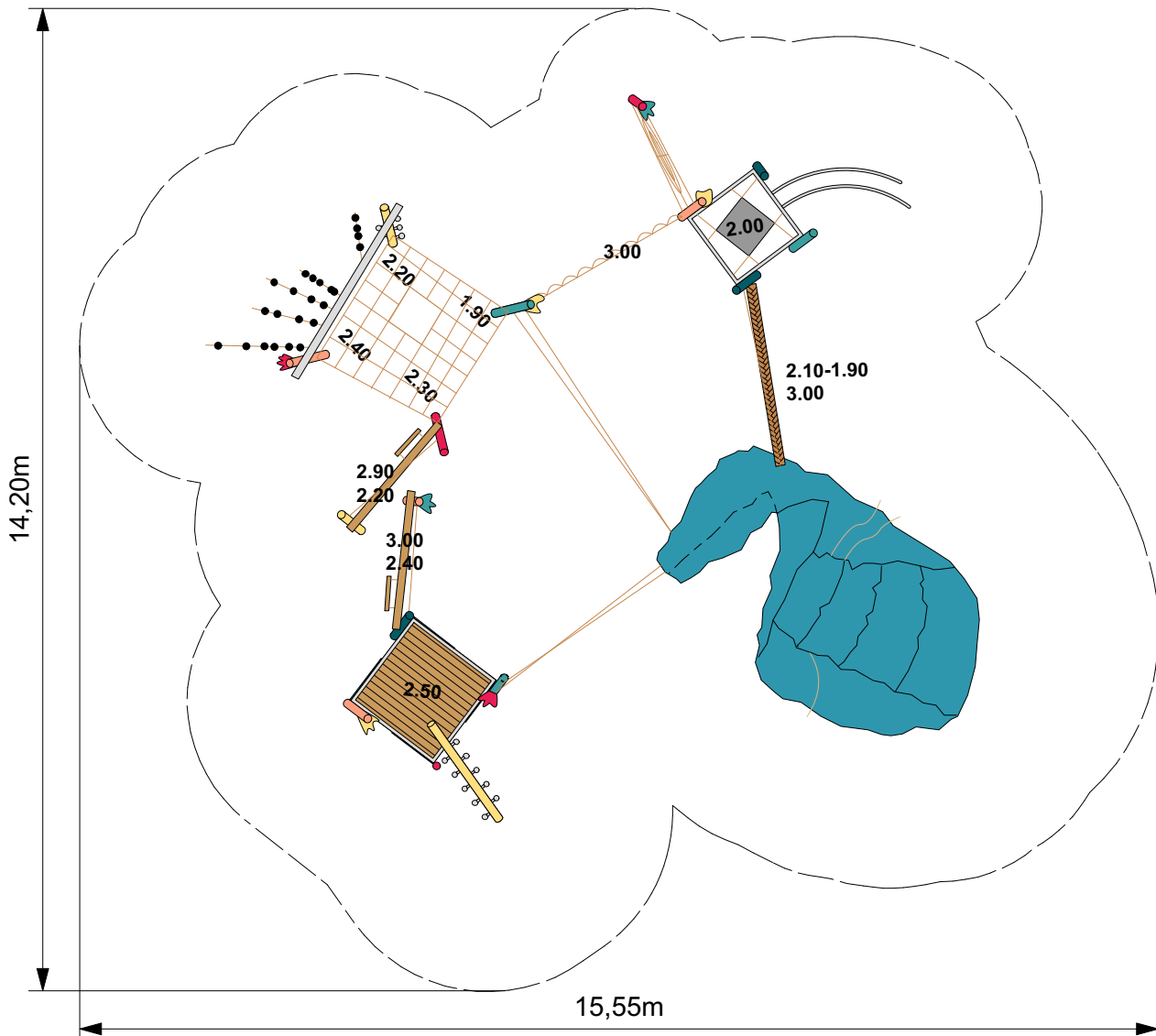

Altersgruppe: ab 3 Jahren

Spielfunktionen: Rutschen, Klettern, Hangeln, Balancieren, Aufenthalt

Gerätemaße: (LxBxH) 11,20 m x 11,20 m x 3,00 m

Materialien: feuerverzinkte Stahlpfosten, teilweise farbig pulverbeschichtet, Beläge aus Lärchenholz, Brüstungen aus farbigem HPL (Trespa), Applikationen aus Gummi, Rutschstangen und Leitersprossen aus Edelstahl, Seiltechnik in Herkulesqualität, Kletterfelsen aus Spritzbeton

Fallschutzanforderungen: Beläge für freie Fallhöhen bis 2,50 m, benötigte Fläche ca. 160 m²





1



2



3



4

Korallenriff aus Spritzbeton zum Beklettern und Anschluss an Kletter- und Balancierparcours, Netz mit Kletterkamin, Turm sowie Rutsch- und Kletterstangen mit Edelstahlkugeln

1 Spielgerätekombinationen ab 3 Jahren

FK 380269 (AB)

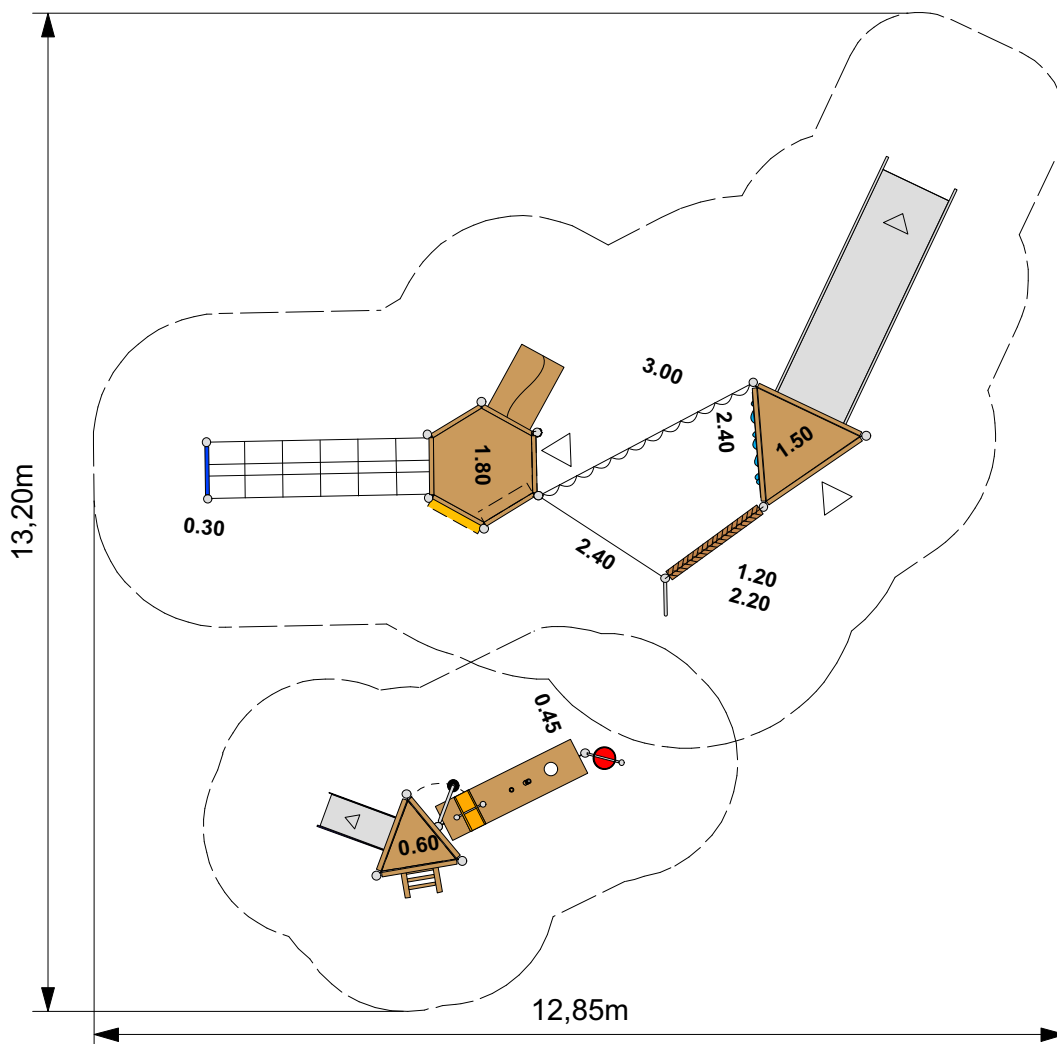

Altersgruppe: ab 0 Jahren

Spielfunktionen: Rutschen, Klettern, Hangeln, Balancieren, Rollenspiel, Sandspiel,

Gerätemaße: (LxBxH) 10,30 m x 10,00 m x 3,00 m

Materialien: feuerverzinkte Stahlpfosten, teilweise farbig pulverbeschichtet, Beläge aus Lärchenholz, Applikationen aus Gummi und Blech, Rutschstangen und Leitersprossen aus Edelstahl, Rutsche aus Edelstahl, Kleinkinderutsche mit farbigen Wangen aus HDPE, Seiltechnik in Herkulesqualität, Sandspielemente aus farbigem PE

Fallschutzanforderungen: Beläge für freie Fallhöhen bis 1,80 m, benötigte Fläche ca. 100 m²





Nachtigall und Silbermond in den Zweigen, Kletterkombination mit integrativer Spielwand im Turm und dazu passendem Kleinkinderturm mit Sandspiel

1 Spielgerätekombinationen ab 3 Jahren

FK 380157 (AB)

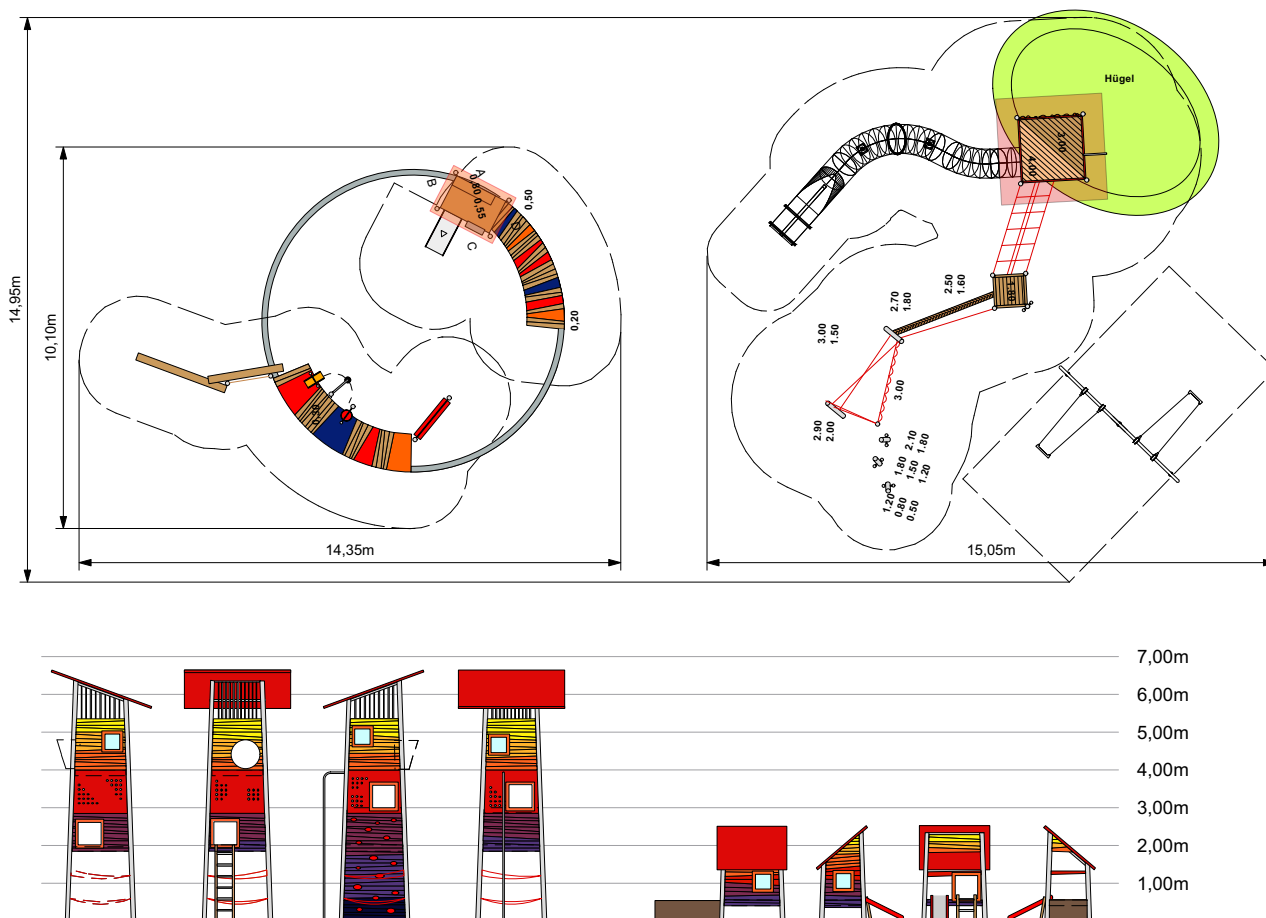

Altersgruppe: ab 0 Jahren

Spielfunktionen: Rutschen, Klettern, Hangeln, Balancieren, Aufenthalt, Rollenspiel, Sandspiel, Schaukeln

Gerätemaße: (LxBxH) 27,50 m x 10,80 m x 6,50 m

Materialien: feuerverzinkte Stahlpfosten, Beläge aus Robinienholz, Brüstungen teilweise aus farbigem HPL (Trespa), Rutschstangen und Leitersprossen aus Edelstahl, Rutsche aus Edelstahl, Minirutsche mit farbigen Wangen aus HDPE, Seiltechnik in Herkulesqualität, Dachflächen aus farbigem HPL (Trespa), Sandspielemente aus farbigem PE,

Fallschutzanforderungen: Beläge für freie Fallhöhen bis 3,00 m, benötigte Fläche ca. 200 m²





Öffentlicher Spielplatz mit großem **Regenbogenturm** mit diversen Öffnungen zum Durchsteigen und Durchschauen, Kletteranschlüssen und Röhrenrutsche sowie Steglandschaft und Häuschen mit Sandspiel

1 Spielgerätekombinationen ab 3 Jahren

FK 400198 (AB)

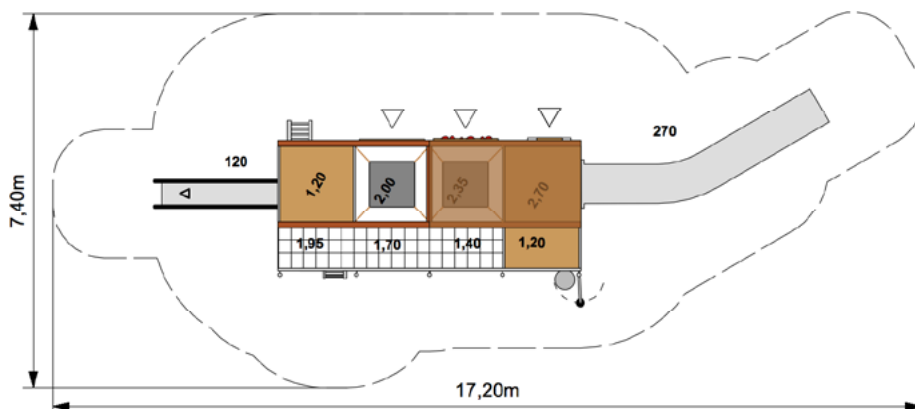

Altersgruppe: ab 3 Jahren

Spielfunktionen: Rutschen, Klettern, Hangeln, Balancieren, Aufenthalt, Rollenspiel, Sandspiel

Gerätemaße: (LxBxH) 13,40m x 3,40m x 6,00m

Materialien: feuerverzinkte Stahlpfosten, teilweise farbig pulverbeschichtet, Beläge aus Lärchenholz, Brüstungen teilweise aus farbigem HPL (Trespa), Applikationen aus Holz, Rutschstangen und Leitersprossen aus Edelstahl, Rutsche aus Edelstahl, Seiltechnik in Herkulesqualität, Dachflächen aus farbigem HPL (Trespa)

Fallschutzanforderungen: Beläge für freie Fallhöhen bis 2,70m, benötigte Fläche ca. 90m²





Forsthaus im Bau, mit Forsthausfassade und vorgesetztem, beispielbarem Baugerüst mit Sandschütte, diversen Netzen, auf und Abstieg von beiden Fassadenseiten und verschiedenen Plattformen im Innern.

1 Spielgerätekombinationen ab 3 Jahren

FK 360019 (AB)

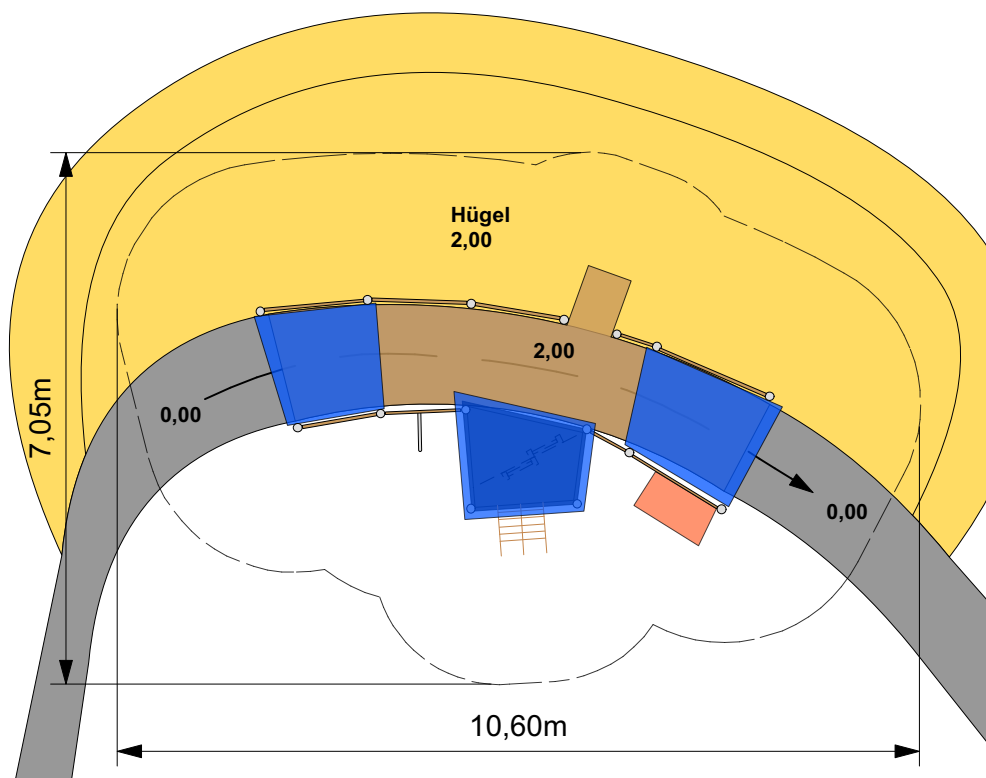

Altersgruppe: ab 3 Jahren

Spielfunktionen: Klettern, Balancieren, Aufenthalt

Gerätemaße: (LxBxH) 6,70 m x 4,00 m x 4,00 m

Materialien: feuerverzinkte Stahlpfosten, teilweise farbig pulverbeschichtet, Beläge aus Robinienholz, Brüstungen teilweise aus farbigem HPL (Trespa), Rutschstangen und Leitersprossen aus Edelstahl, Seiltechnik in Herkulesqualität, Dachflächen aus farbigem HPL (Trespa)

Fallschutzanforderungen: Beläge für freie Fallhöhen bis 2,00 m, benötigte Fläche ca. 60 m²





Spielburg aus Lärchenholz, farbigem HPL, durchsichtigen Acrylfenstern und Stahlpfosten am Hügel, mit **gepflasterter Tunneldurchfahrt** für Roller

1 Spielgerätekombinationen ab 3 Jahren

FK 360222 (AB)

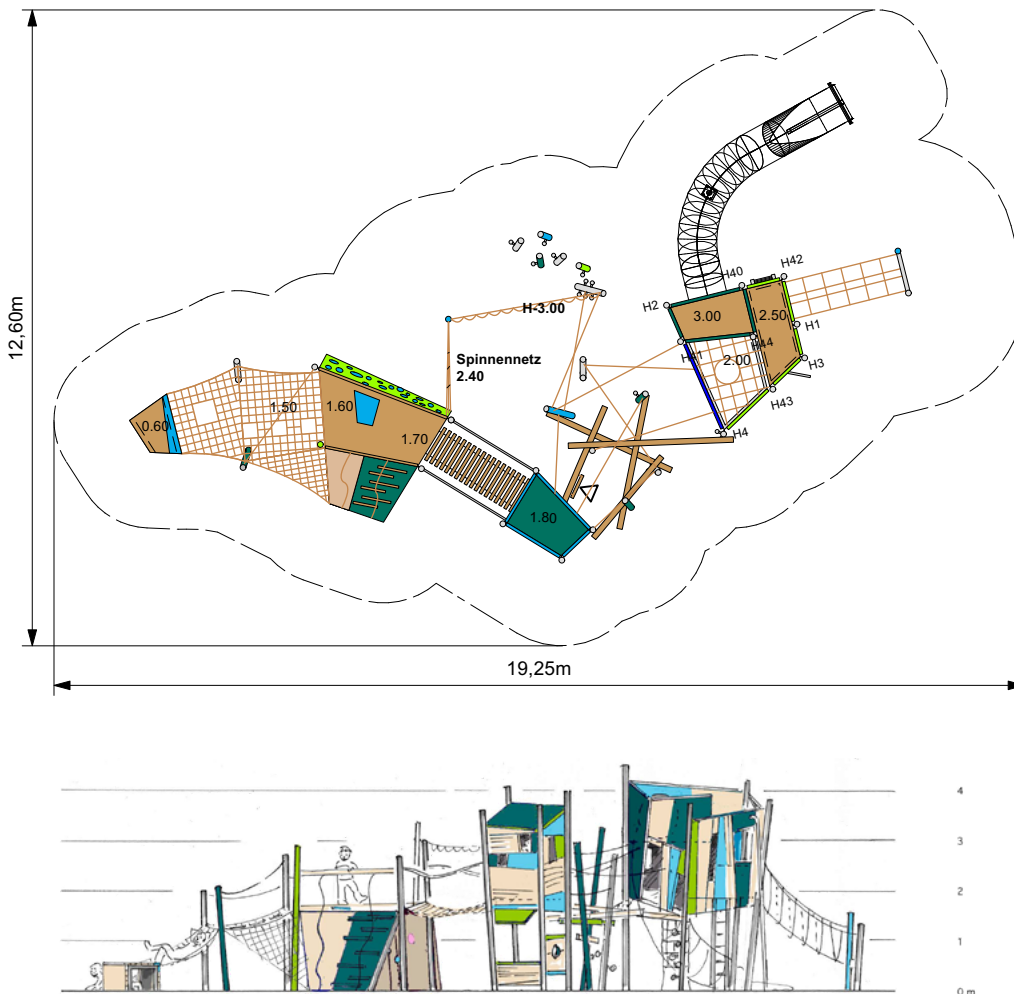

Altersgruppe: ab 3 Jahren

Spielfunktionen: Rutschen, Klettern, Hangeln, Balancieren, Aufenthalt

Gerätemaße: (LxBxH) 15,80 m x 19,60 m x 4,50 m

Materialien: feuerverzinkte Stahlpfosten, Beläge aus Lärchenholz, Brüstungen teilweise aus farbigem HPL (Trespa), Rutsche aus Edelstahl, Seiltechnik in Herkulesqualität, Dachflächen aus farbigem HPL (Trespa),

Fallschutzanforderungen: Beläge für freie Fallhöhen bis 3,00 m, benötigte Fläche ca. 130 m²



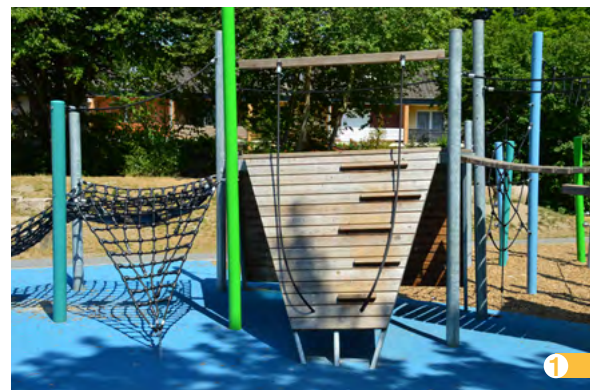

Farbenspiel in Polygonien - blau-grüne Spielkombination aus Stahl und Lärchenholz mit geometrischen Flächen und Anordnungen

1 Spielgerätekombinationen ab 3 Jahren

FK 300182 (AB)

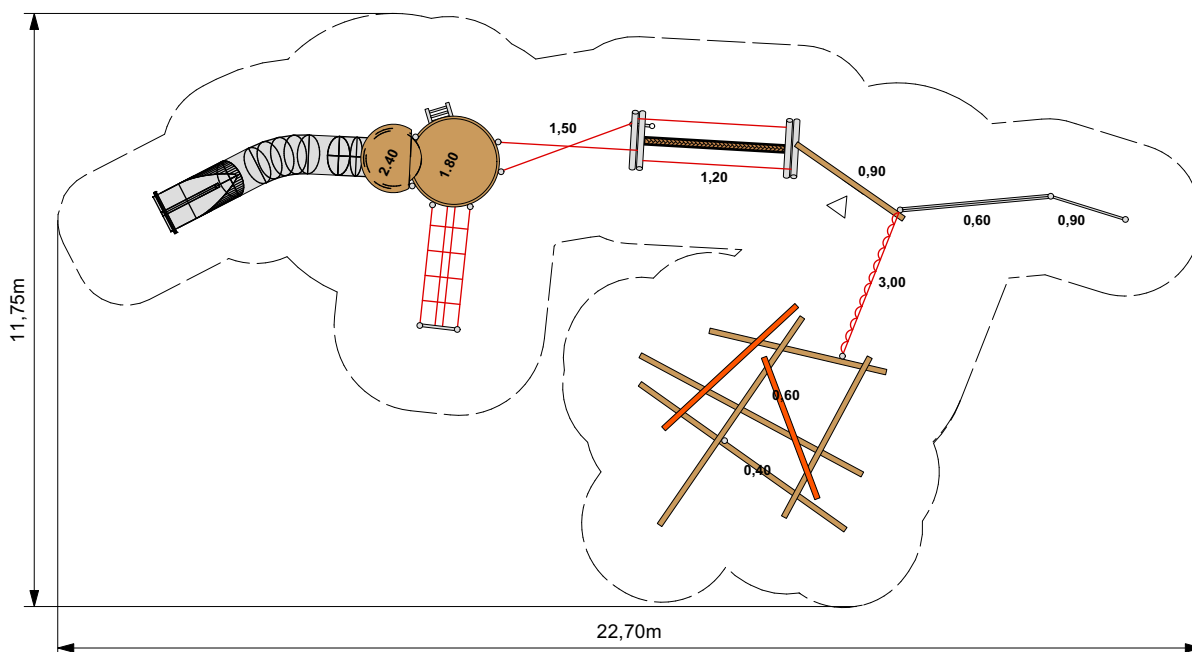

Altersgruppe: ab 3 Jahren

Spielfunktionen: Rutschen, Klettern, Hangeln, Balancieren, Aufenthalt

Gerätemaße: (LxBxH) 19,40 m x 8,90 m x 4,50 m

Materialien: feuerverzinkte Stahlpfosten, teilweise mit farbigen Ringeln, Beläge aus Lärchenholz, Rutschstangen und Leitersprossen aus Edelstahl, Rutsche aus Edelstahl, Seiltechnik in Herkulesqualität

Fallschutzanforderungen: Beläge für freie Fallhöhen bis 2,40 m, benötigte Fläche ca. 140 m²





Runder Turm mit angesetztem **Erker** als Rutscheneinstieg, Balancierstrecke mit Balken und diversen Seilelementen, Stahlpfosten mit farbigen Ringeln und Lärchenverkleidung

1 Spielgerätekombinationen ab 3 Jahren

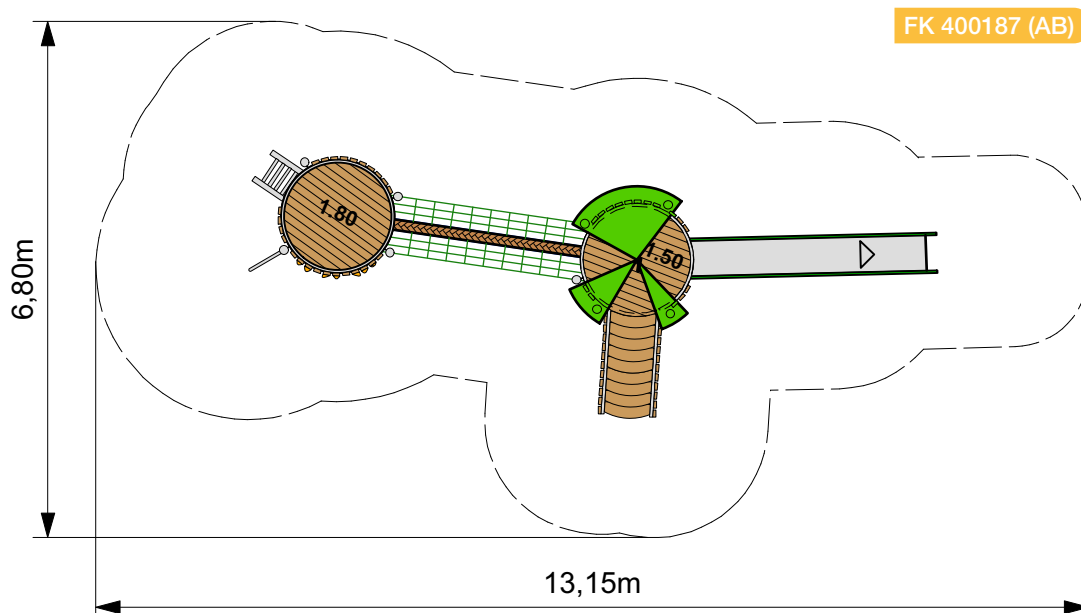
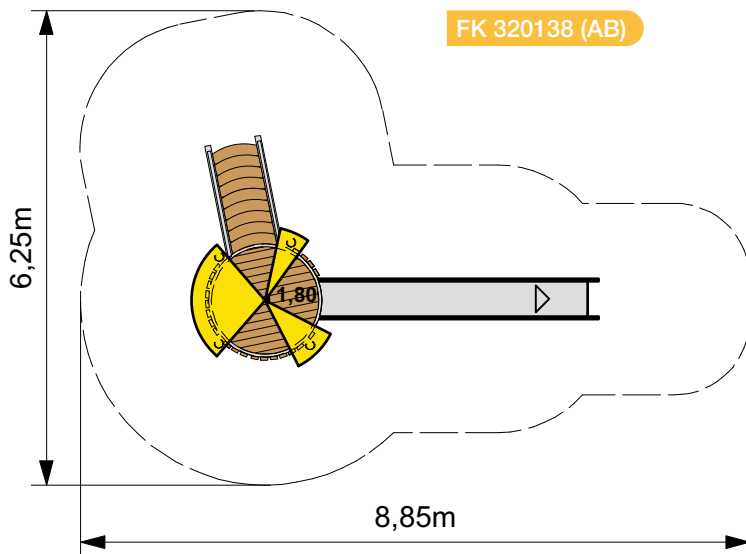

Altersgruppe: ab 3 Jahren

Spielfunktionen: Rutschen, Klettern, Hangeln, Balancieren, Aufenthalt, Rollenspiel

Materialien: feuerverzinkte Stahlpfosten, teilweise mit farbigen Ringeln, Beläge aus Lärchenholz, Rutschstangen und Leitersprossen aus Edelstahl, Rutsche aus Edelstahl, mit farbigen Wangen, Seiltechnik in Herkulesqualität, Dachflächen aus farbigem HPL (Trespa)

Fallschutzanforderungen: Beläge für freie Fallhöhen bis 1,80 m, benötigte Fläche ca. 40/60 m²





Runder Turm mit Dachsegmenten aus farbigen HPL, Rutsche mit farbigen Wangen und Treppenaufstieg, Bänke unterhalb der Plattform

1 Spielgerätekombinationen ab 3 Jahren

FK 300265 (AB)

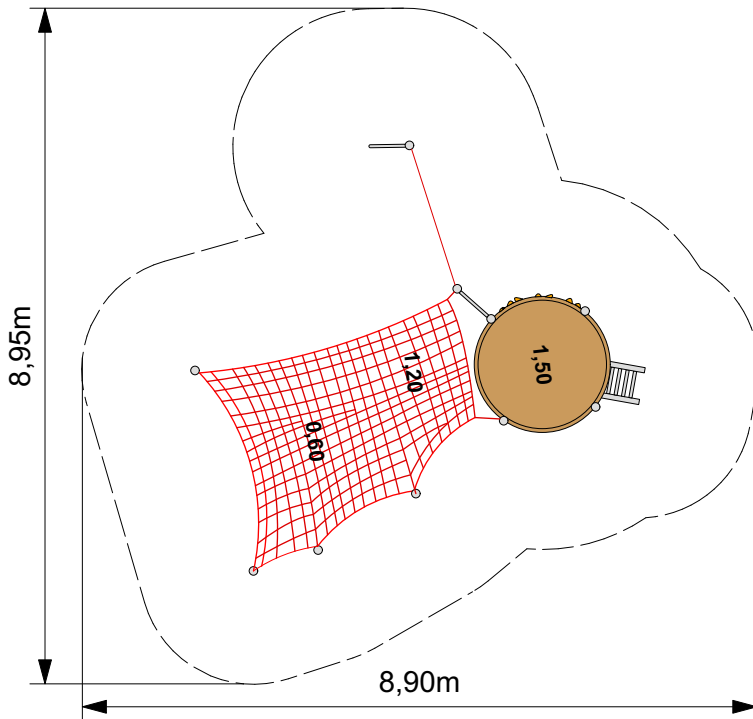

Altersgruppe: ab 3 Jahren

Spielfunktionen: Klettern, Hangeln, Balancieren, Aufenthalt

Gerätemaße: (LxBxH) 8,00 m x 8,00 m x 2,50 m

Materialien: feuerverzinkte Stahlpfosten, teilweise mit farbigen Ringeln, Beläge aus Lärchenholz, Rutschstangen und Leitersprossen aus Edelstahl, Seiltechnik in Herkulesqualität

Fallschutzanforderungen: Beläge für freie Fallhöhen bis 1,50 m, benötigte Fläche ca. 50 m²





Runder Kletterturm mit Kletterwand, Rutschstange, Anschluss an Lümmelnetz mit engen Maschen, Sprossenleiter und Kletternetz

1 Spielgerätekombinationen ab 3 Jahren

FK 390203 (AB)

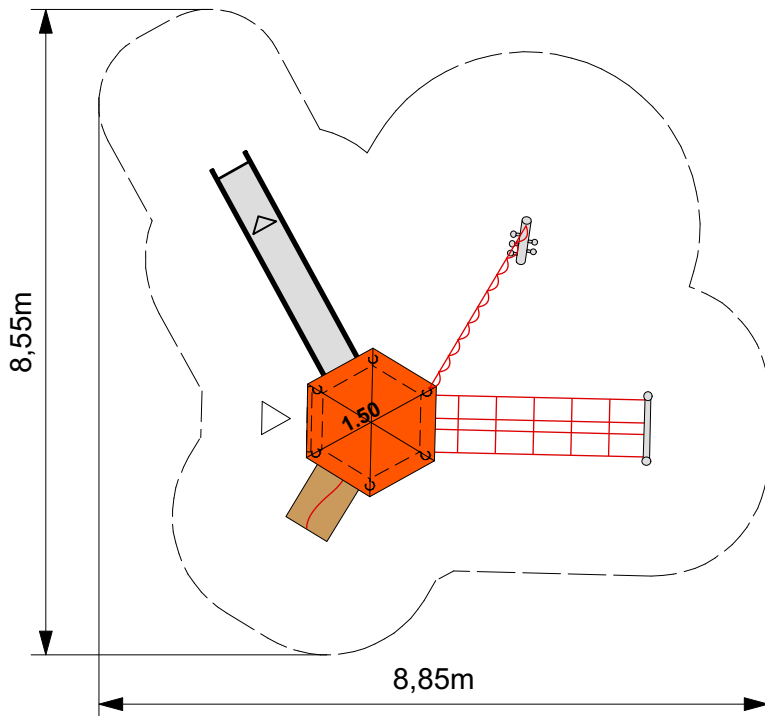

Altersgruppe: ab 3 Jahren

Spielfunktionen: Rutschen, Klettern, Hangeln, Balancieren

Gerätemaße: (LxBxH) 6,00 m x 5,50 m x 3,80 m

Materialien: feuerverzinkte Stahlpfosten, teilweise mit farbigen Ringeln, Beläge aus Lärchenholz, Leitersprossen aus Edelstahl, Rutsche aus Edelstahl, mit feuerverzinkten Wangen, Seiltechnik in Herkulesqualität, Dachflächen aus farbigem HPL (Trespa)

Fallschutzanforderungen: Beläge für freie Fallhöhen bis 1,50 m, benötigte Fläche ca. 55 m²





Sechseckturm mit Dach aus farbigem HPL, Rutsche, Hangelstrecke und Aufstieg über Leiter und Kletterrampe

1 Spielgerätekombinationen ab 3 Jahren

2 FK 380056 (AB)

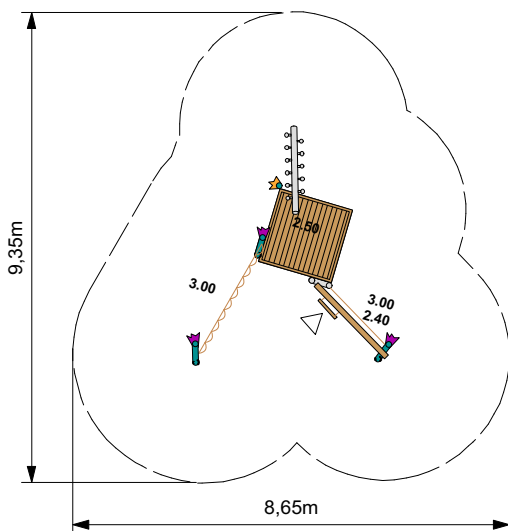

3 FK 330193 (AB)

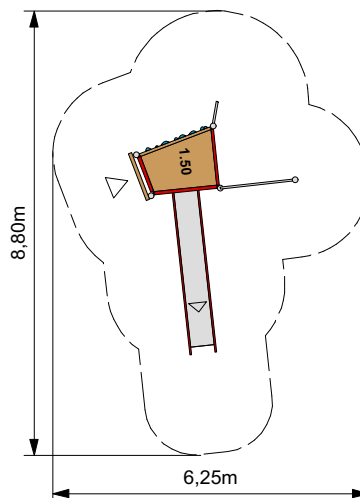

1 ZS B 341122

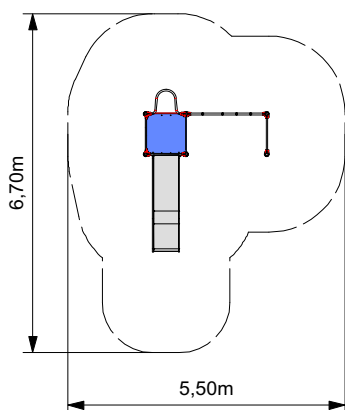

Altersgruppe: ab 3 Jahren

Spielfunktionen: Rutschen, Klettern, Hangeln, Balancieren

Materialien: feuerverzinkte Stahlpfosten, teilweise farbig pulverbeschichtet, teilweise mit farbigen Ringeln, Beläge aus Lärchenholz, Brüstungen teilweise aus farbigem HPL (Trespa), Rutschstangen und Leitersprossen aus Edelstahl, Seiltechnik in Herkulesqualität

Fallschutzanforderungen: Beläge für freie Fallhöhen bis 2,50 m, benötigte Fläche ca. 30/60 m²





1



2



3

Klettertürme ohne Dach mit verschiedenen Anbauten, Verkleidung aus Holz oder farbigem Kunststoff, Pfosten gerade oder schräg, mit Rutsche, Rutschstange oder Kletterkugeln

1 Spielgerätekombinationen ab 3 Jahren

FK 380160 (AB)

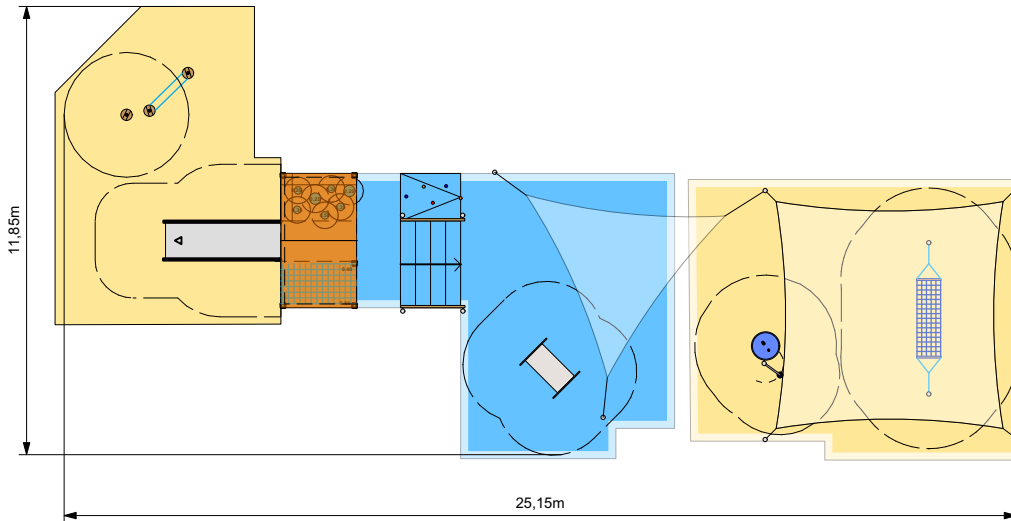

Altersgruppe: ab 3 Jahren

Spielfunktionen: Rutschen, Klettern, Hangeln, Balancieren, Aufenthalt, Rollenspiel

Materialien: feuerverzinkte Stahlpfosten, Beläge aus Lärchenholz, Applikationen aus farbigem HPL, Rutsche aus Edelstahl, Seiltechnik in Herkulesqualität, Dachflächen aus farbigem HPL (Trespa)

Fallschutzanforderungen: Beläge für freie Fallhöhen bis 3,00 m, benötigte Fläche ca. 215 m²



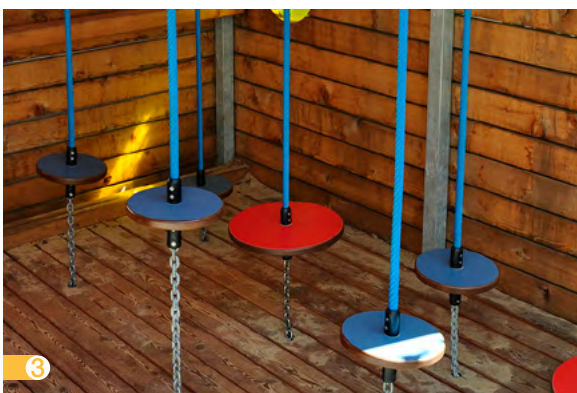

Ehemals Bekleidungsamt, heute KiTa mit Spielhaus **“Knopfamt”** mit Breitruutsche, Sitz- und Balancierelementen im “Knopf- und Stecknadellook”

1 Spielgerätekombinationen ab 3 Jahren

FK 340071 (AB)

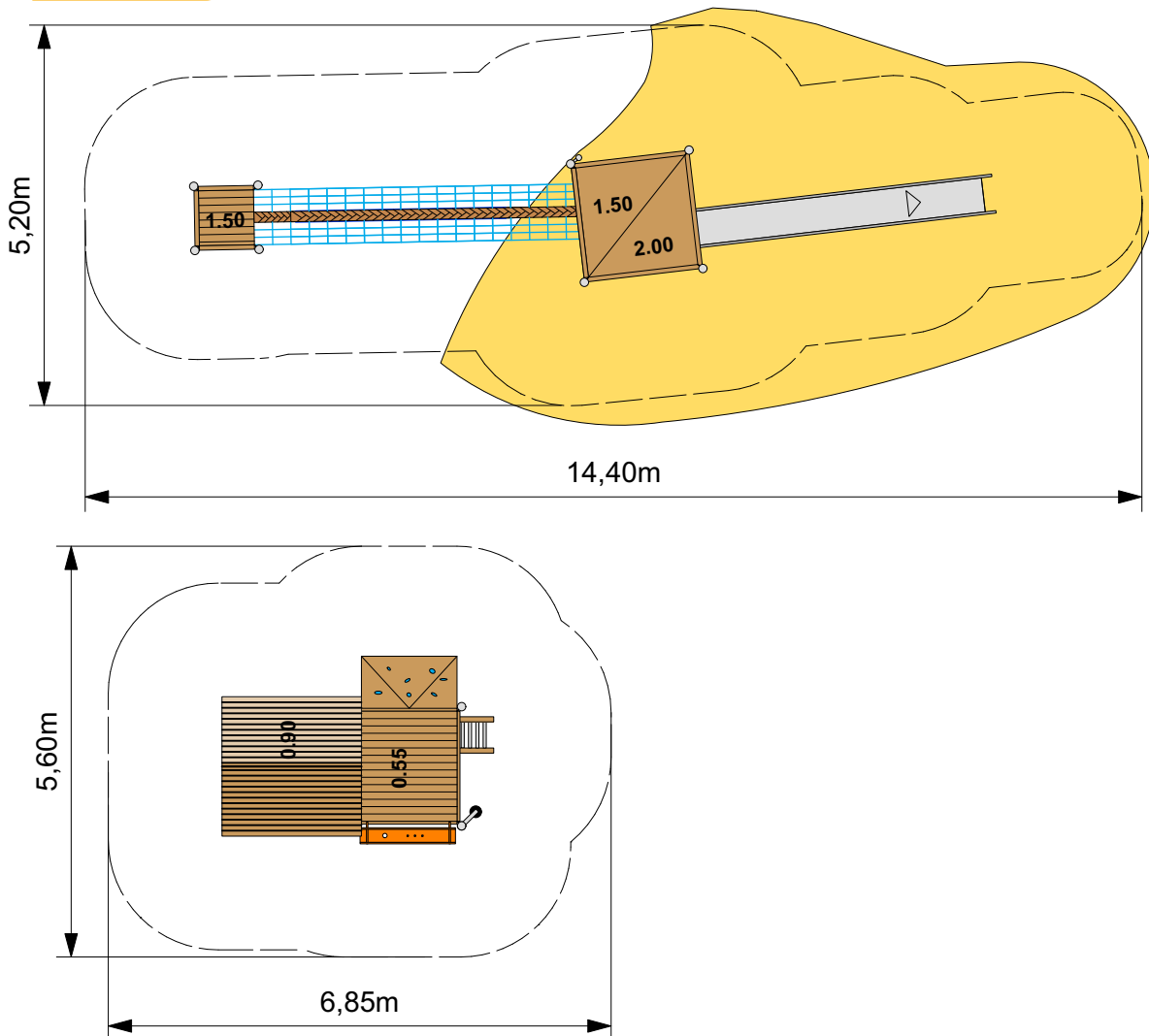

Altersgruppe: ab 3 Jahren

Spielfunktionen: Rutschen, Klettern, Hangeln, Balancieren, Aufenthalt, Rollenspiel, Sandspiel

Materialien: feuerverzinkte Stahlpfosten, teilweise mit farbigen Ringeln, Beläge aus Lärchenholz, Leitersprossen aus Edelstahl, Rutsche aus Edelstahl, mit feuerverzinkten Wangen, Sandspielemente aus farbigem PE, Seiltechnik in Herkulesqualität

Fallschutzanforderungen: Beläge für freie Fallhöhen bis 3,00 m, benötigte Fläche ca. 215 m²





Tampenbrücke vom Hang, Rutschenturm mit Kletterwand sowie Spielhaus mit Dach und kleiner Veranda mit Kletteraufstieg und Sandspiel

1 Spielgerätekombinationen ab 3 Jahren

FK 300212 (AB)

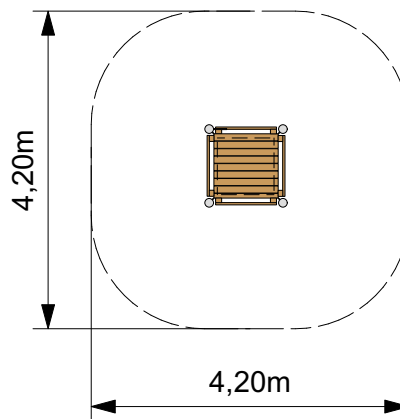
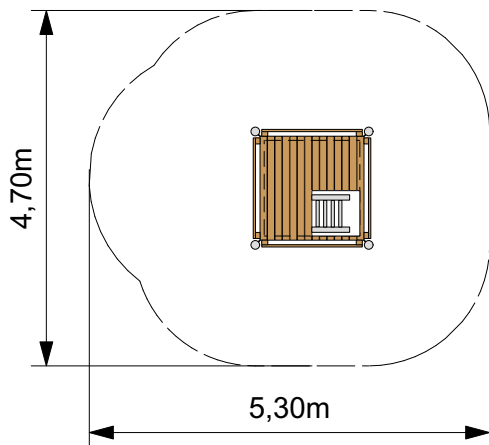
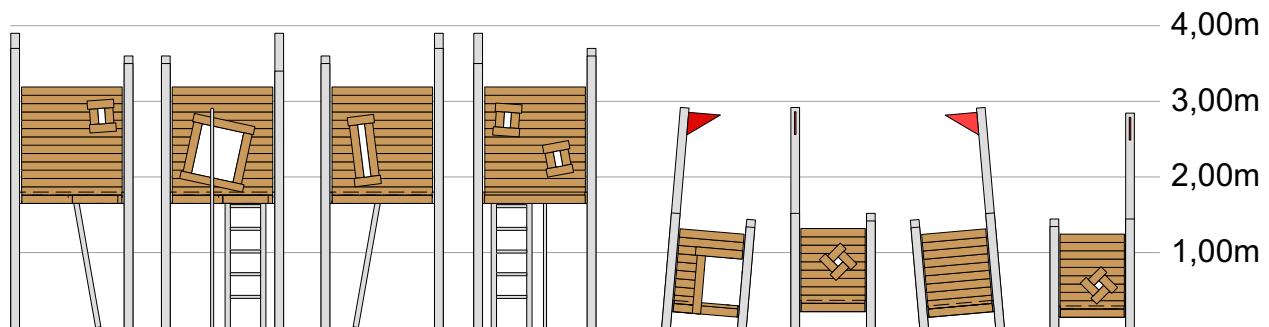

Altersgruppe: ab 0 Jahren

Spielfunktionen: Klettern, Hangeln, Balancieren, Aufenthalt, Rollenspiel

Materialien: feuerverzinkte Stahlpfosten, farbig pulverbeschichtet, Beläge aus Lärchenholz, Rutschstangen und Leitersprossen aus Edelstahl, Seiltechnik in Herkulesqualität

Fallschutzanforderungen: Beläge für freie Fallhöhen bis 2,00 m, benötigte Fläche ca. 40 m²





Farbig pulverbeschichtete Stahlpfosten, Lärchenholzverkleidung im „**Kisten-Look**“, als Burg, Stadtsilhouette oder schiefe Kletterkiste

1 Spielgerätekombinationen ab 3 Jahren

Kioskiste

② FK 360142.1.13.8 (AB)

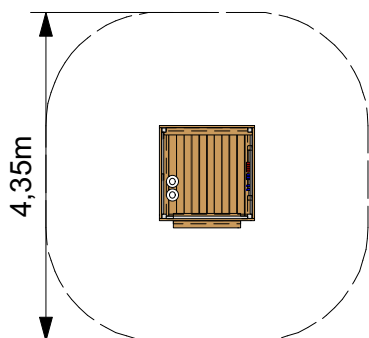

Kletterkiste

① FK 360142.1.13.8 (AB)

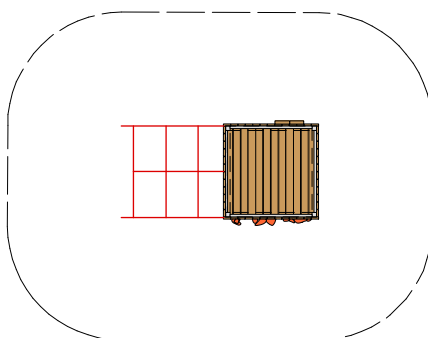

Hauskiste

FK 360142.1.13.9 (AB)

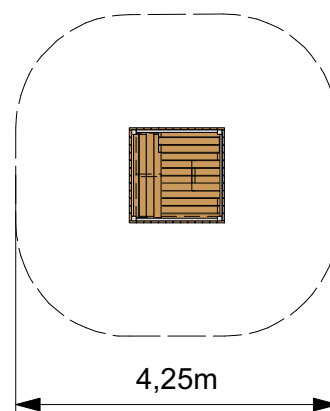

Ausguckkiste

③ FK 360142.1.13.13 (AB)

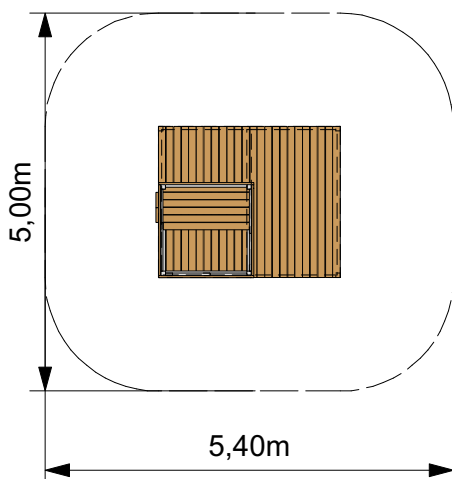

Bühnenkiste

⑤ FK 360142.1.13.11 (AB)

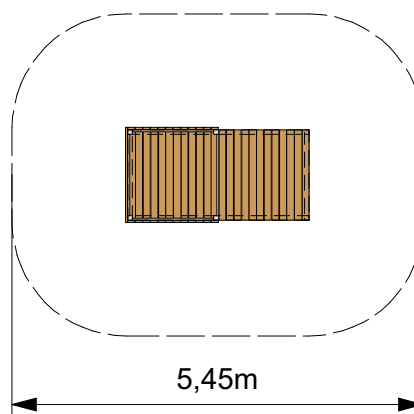

Altersgruppe: ab 0 Jahren

Spielfunktionen: Klettern, Aufenthalt, Rollenspiel

Gerätemaße: (LxBxH) 1,30 m x 1,30 m x 1,30 m

Materialien: feuerverzinkte Stahlpfosten, Beläge aus Lärchenholz, Seiltechnik in Herkulesqualität

Fallschutzanforderungen: Beläge für freie Fallhöhen bis 0,60 m, benötigte Fläche ca. 25 m²





Alles in Kisten - Kletterkiste, Kioskkiste mit Waage und Schiebspiel, Bühnenkiste, Ausguckkiste, Rutschenkiste, Konstruktionen aus Metall und Lärchenholz, farbig gestaltet mit Schrift und Symbolen

1 Spielgerätekombinationen ab 3 Jahren

FK 390130 (AB)

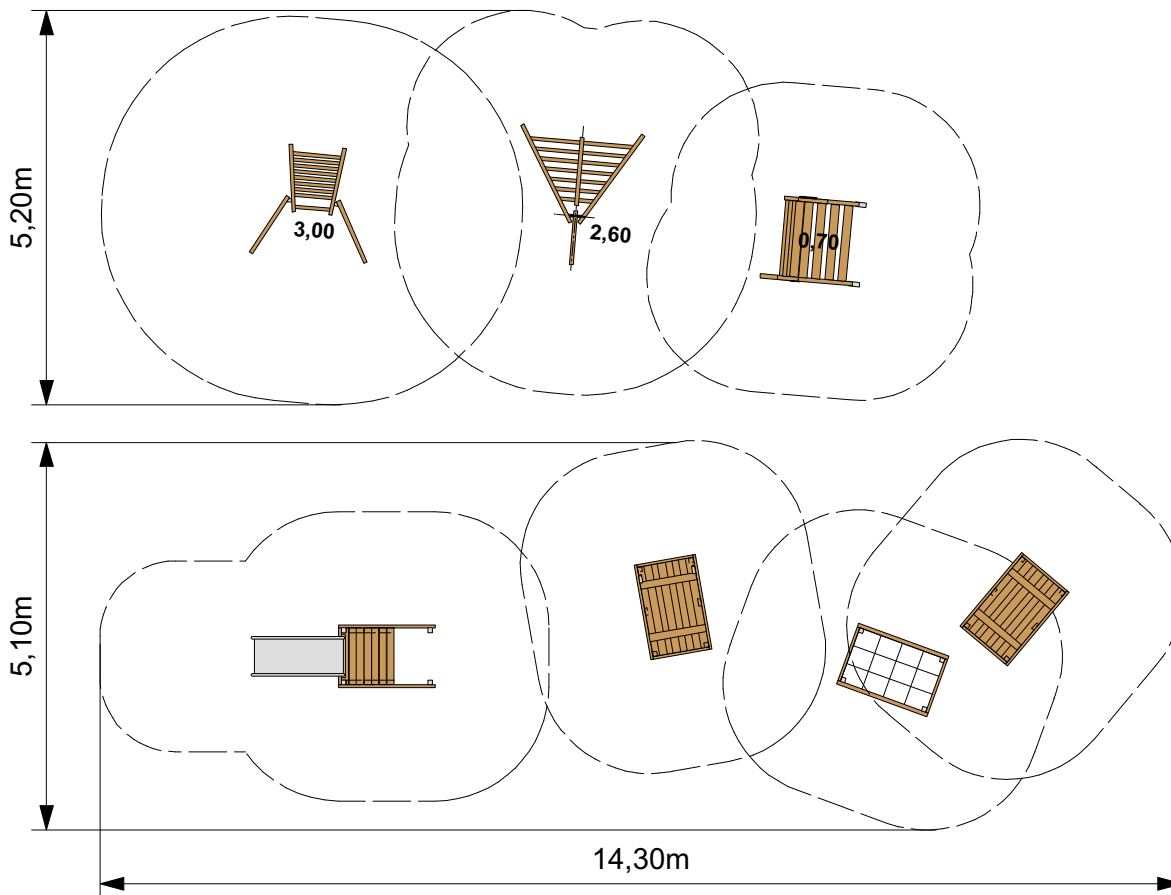

Altersgruppe: ab 0 Jahren

Spielfunktionen: Rutschen, Klettern, Aufenthalt, Rollenspiel

Materialien: Beläge und Konstruktion aus Robinienholz, Seiltechnik in Herkulesqualität, Rutsche aus Edelstahl

Fallschutzanforderungen: Beläge für freie Fallhöhen unter 1,00 m / bis 3,00 m, benötigte Fläche ca. 120 m²





Historischer Obstgarten als öffentlicher Spielplatz, mit großen und kleinen Obstleitern, Apfelkisten mit Sortenbeschriftung und Schaukelspalieren

1 Spielgerätekombinationen ab 3 Jahren

FK 350013 (AB)

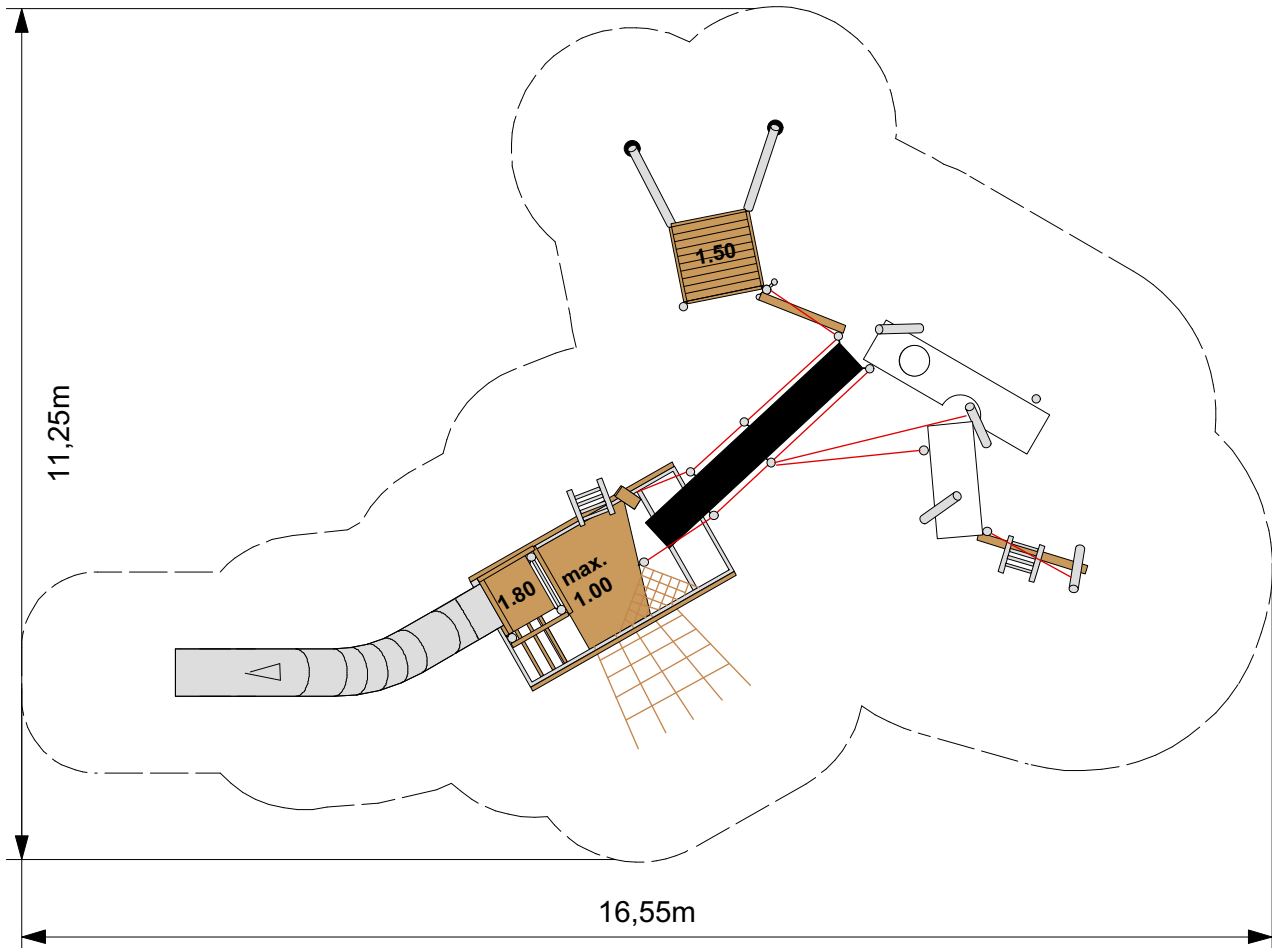

Altersgruppe: ab 3 Jahren

Spielfunktionen: Rutschen, Klettern, Hangeln, Balancieren, Aufenthalt, Rollenspiel

Gerätemaße: (LxBxH) 12,45 m x 8,50 m x 4,50 m

Materialien: feuerverzinkte Stahlpfosten, teilweise mit farbigen Ringeln, Beläge aus Lärchenholz, Rutschstangen und Leitersprossen aus Edelstahl, Rutsche aus Edelstahl, Seiltechnik in Herkulesqualität, Röhren aus GFK

Fallschutzanforderungen: Beläge für freie Fallhöhen bis 3,00 m, benötigte Fläche ca. 215 m²





Spielplatzbaustelle mit Kranschwinger, Kriechtunnel, Hüpfband, bekletterbarem Baucontainer mit Leiter und Netz sowie Röhrenrutsche

1 Spielgerätekombinationen ab 3 Jahren

FK 340136 (AB)

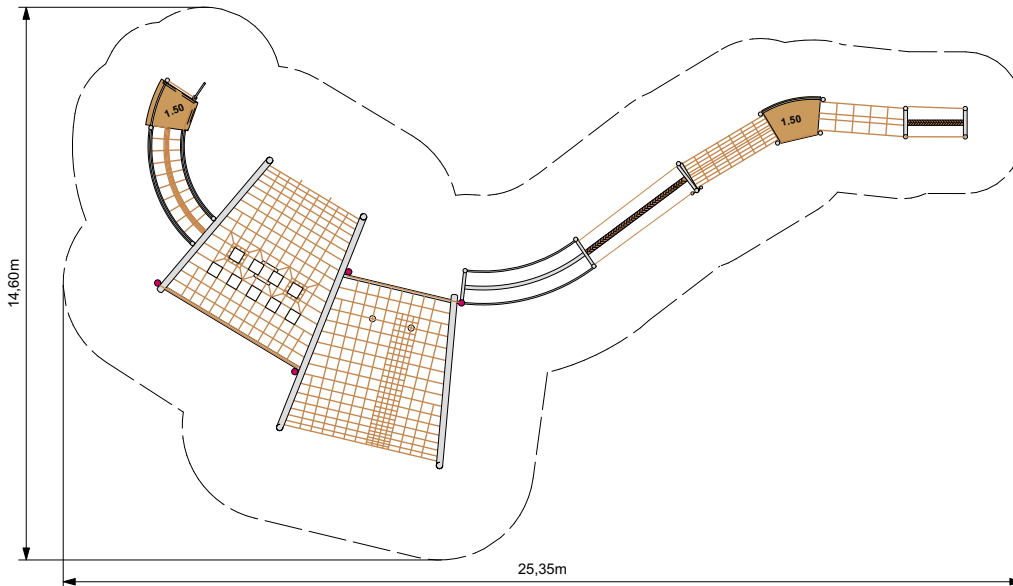

Altersgruppe: ab 3 Jahren

Spielfunktionen: Klettern, Hangeln, Balancieren, Aufenthalt

Gerätemaße: (LxBxH) 22,80 m x 10,90 m x 3,50 m

Materialien: feuerverzinkte Stahlpfosten, teilweise farbig pulverbeschichtet, Rutschstangen und Leitersprossen aus Edelstahl, Seiltechnik in Herkulesqualität

Fallschutzanforderungen: Beläge für freie Fallhöhen bis 3,00 m, benötigte Fläche ca. 215 m²





Hangelparcours aus pulverbeschichteten **Stahlbögen** mit Gummi-Balancierflächen, Kletterkugeln aus Edelstahl sowie diversen Hangelnetzen und Balancierelementen

1 Spielgerätekombinationen ab 3 Jahren

FK 390083 (AB)

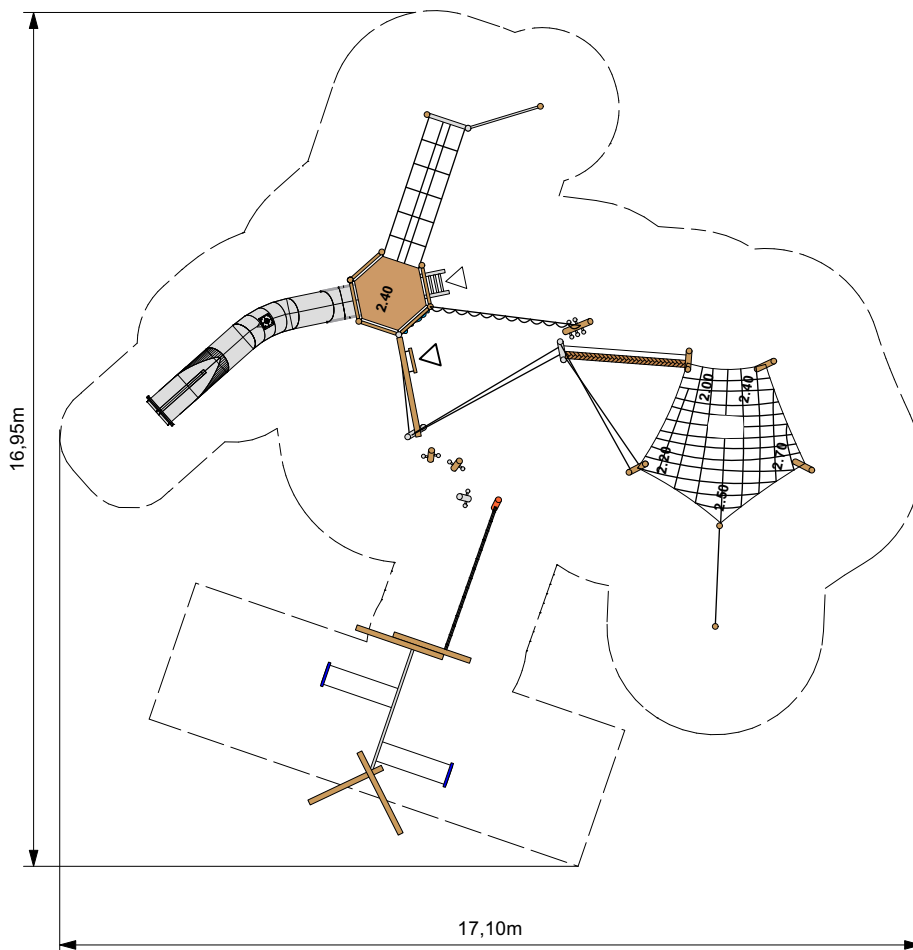

Altersgruppe: ab 3 Jahren

Spielfunktionen: Rutschen, Klettern, Hangeln, Balancieren, Schaukeln

Gerätemaße: (LxBxH) 14,20 m x 13,20 m x 3,50 m

Materialien: feuerverzinkte Stahlpfosten, teilweise farbig pulverbeschichtet, Beläge aus Lärchenholz, Rutschstangen und Leitersprossen aus Edelstahl, Rutsche aus Edelstahl, Seiltechnik in Herkulesqualität

Fallschutzanforderungen: Beläge für freie Fallhöhen bis 2,40 m, benötigte Fläche ca. 165 m²





Frohes Farbenspiel mit Rutschenturm und diversen Hangel-, Kletter- und Balancierelementen aus Herkulesseil - für langlebige Spielerlebnisse auch bei **hohem Nutzungsdruck**

1 Spielgerätekombinationen ab 3 Jahren

FK 370038 (AB)

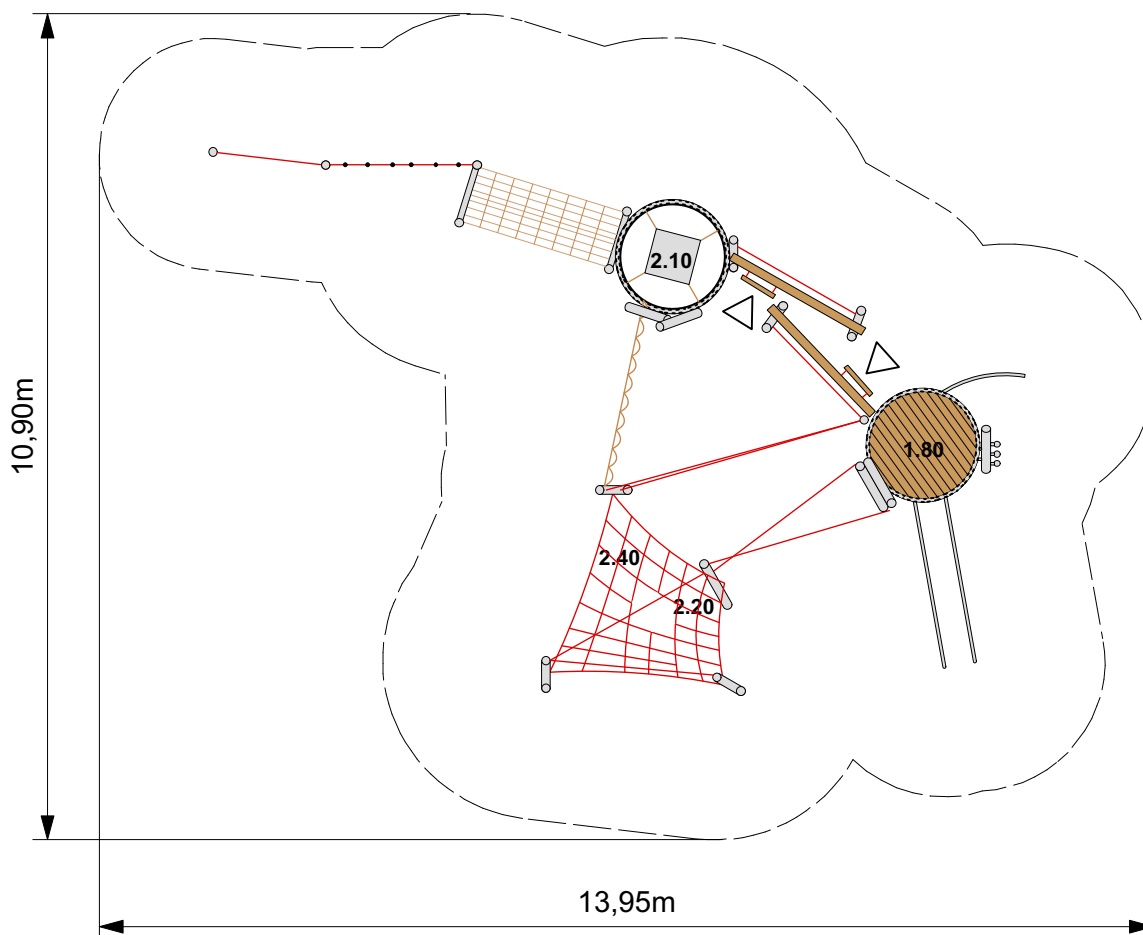

Altersgruppe: ab 3 Jahren

Spielfunktionen: Rutschen, Klettern, Balancieren, Aufenthalt

Gerätemaße: (LxBxH) 11,00 m x 7,30 m x 3,20 m

Materialien: feuerverzinkte Stahlpfosten, farbig pulverbeschichtet, Beläge aus Lärchenholz, Rutschstangen und Leitersprossen aus Edelstahl, Seiltechnik in Herkulesqualität, Wackelfläche aus Gummi

Fallschutzanforderungen: Beläge für freie Fallhöhen bis 2,40 m, benötigte Fläche ca. 100 m²





Schulhof-Parcours mit bunten Stahlpfosten im Halbkreis, mit rundem Turm mit Rutschstangen und Anschluss an eine Hangel- und Kletterstrecke

1 Spielgerätekombinationen ab 3 Jahren

FK 300231 (AB)

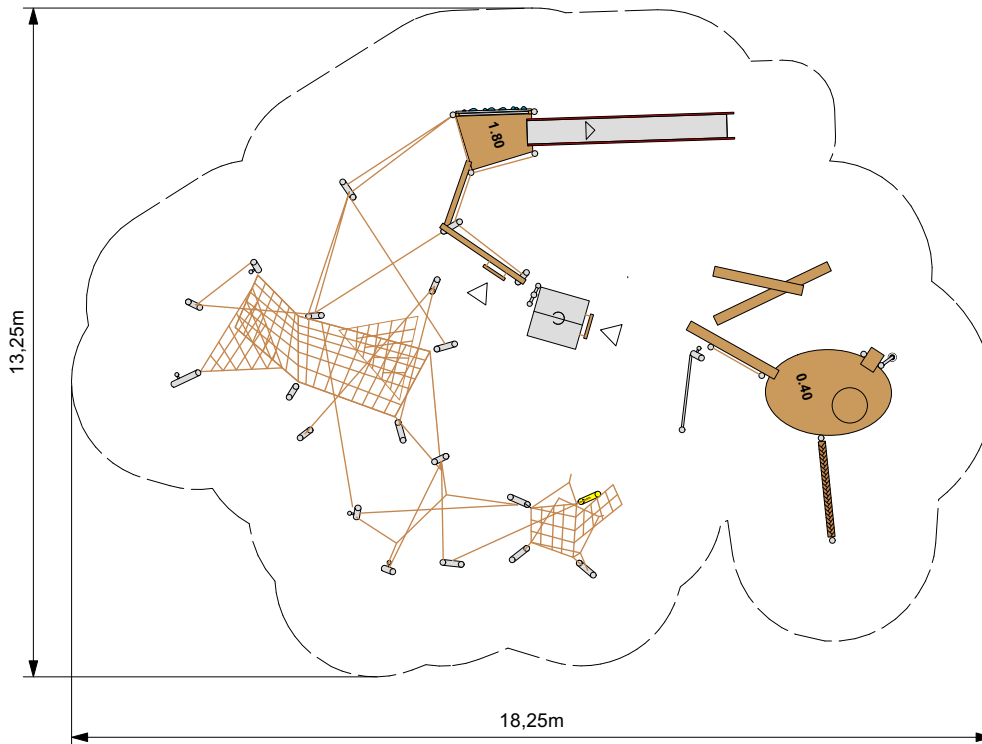

Altersgruppe: ab 0 Jahren

Spielfunktionen: Rutschen, Klettern, Balancieren, Aufenthalt

Gerätemaße: (LxBxH) 14,70 m x 10,00 m x 4,50 m

Materialien: feuerverzinkte Stahlpfosten, farbig pulverbeschichtet, Beläge aus Lärchenholz, Applikationen aus Blech, Rutsche aus Edelstahl, mit farbigen Wangen, Seiltechnik in Herkulesqualität

Fallschutzanforderungen: Beläge für freie Fallhöhen bis 1,80 m, benötigte Fläche ca. 180 m²





Taubenhaus in luftiger Höhe, Rutschenturm mit Kletterwand und große Seil-Netzstruktur zum Hangeln, Abhängen und Balancieren, farbige Stahlpfosten und Vogelsilhouetten aus Blech

1 Spielgerätekombinationen ab 3 Jahren

3 FK 330048 (AB)

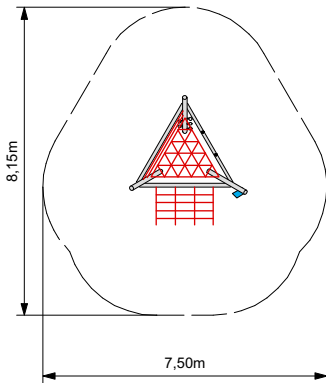

1 FK 370179 (AB)

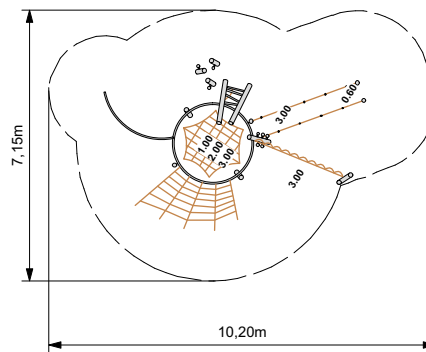

2 FK 330056 (AB)

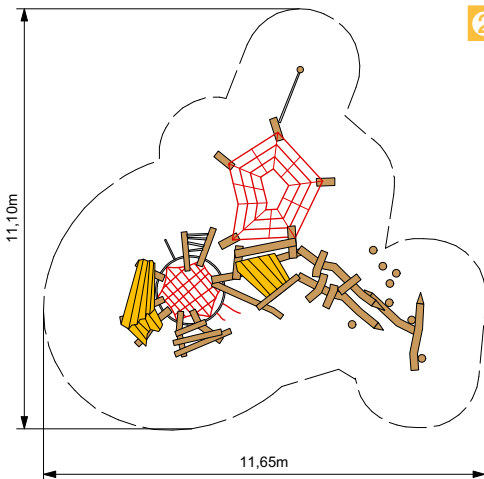

Altersgruppe: ab 3 Jahren

Spielfunktionen: Klettern, Hangeln, Balancieren, Aufenthalt

Materialien: feuerverzinkte Stahlpfosten, teilweise farbig pulverbeschichtet, teilweise mit farbigen Ringeln, Robinienpfosten, aufgeständert, Rutschstangen und Leitersprossen aus Edelstahl, Seiltechnik in Herkulesqualität

Fallschutzanforderungen: Beläge für freie Fallhöhen bis 3,00 m, benötigte Fläche ca. 50/80 m²





Spieltürme mit luftiger Konstruktion aus Edelstahlringen oder mit dreieckiger Grundfläche aus verzinkten Stahlprofilen, zum Beklettern und Lümmeln, als Aussichtsturm oder in einen Hangelparcours integriert

1 Spielgerätekombinationen ab 3 Jahren

FK 360044 (AB)

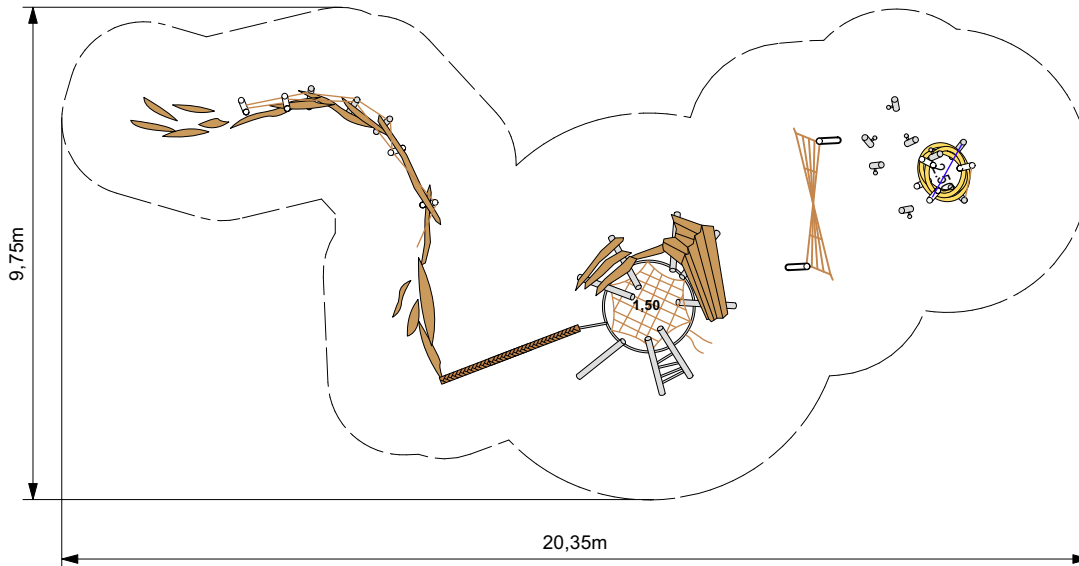

Altersgruppe: ab 3 Jahren

Spielfunktionen: Klettern, Hangeln, Balancieren, Aufenthalt

Gerätemaße: (LxBxH) 17,00 m x 7,00 m x 3,50 m

Materialien: feuerverzinkte Stahlpfosten, teilweise mit farbigen Ringeln, Beläge aus Robinienholz, Applikationen aus Gummi, Leitersprossen aus Edelstahl, Seiltechnik in Herkulesqualität

Fallschutzanforderungen: Beläge für freie Fallhöhen bis 2,50 m, benötigte Fläche ca. 130 m²





Flechtnest in luftiger Höhe, Fischtreppe zum Balancieren und Netznest mit Kletterwand aus Holz, farnefrohe Spiellandschaft mit farbigen Applikationen aus Gummi an den Pfostenenden

1 Spielgerätekombinationen ab 3 Jahren

FK 250329 (AB)

Varianten erhältlich

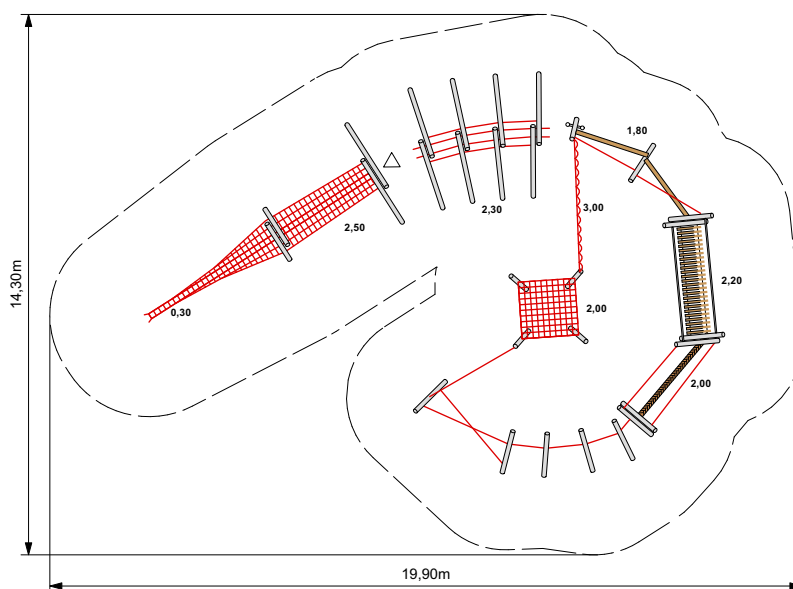
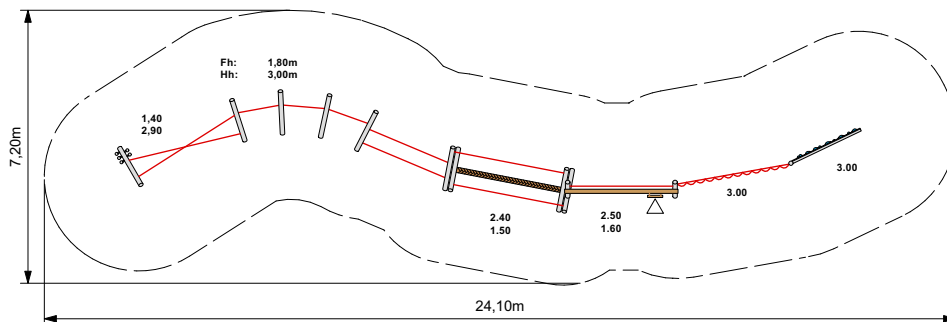

Altersgruppe: ab 3 Jahren

Spielfunktionen: Klettern, Hangeln, Balancieren

Materialien: feuerverzinkte Stahlpfosten, teilweise mit farbigen Ringeln, Seiltechnik in Herkulesqualität

Fallschutzanforderungen: Beläge für freie Fallhöhen bis 3,00 m, benötigte Fläche ca. 120/180 m²





Kletterdrache mit schrägen Stahlpfosten mit farbigen Ringeln, Netzparcours zum Hangeln, Balancieren und Lümmeln, Kletterangeln und schräge Stege
- siehe auch Kapitel 4 - Wegespiele



Lichte Burgstruktur am Kiefernberg – vier Türme, verbunden durch vielfältige Parcoursel-
emente, unterschiedliche Auf- und Abstiege, Tampenbrücke vom Hügel zum Rutschenturm,
Pfosten aus Lärche, Vierkantholz.

1 Spielgerätekombinationen ab 3 Jahren

FK 280375 (AB)

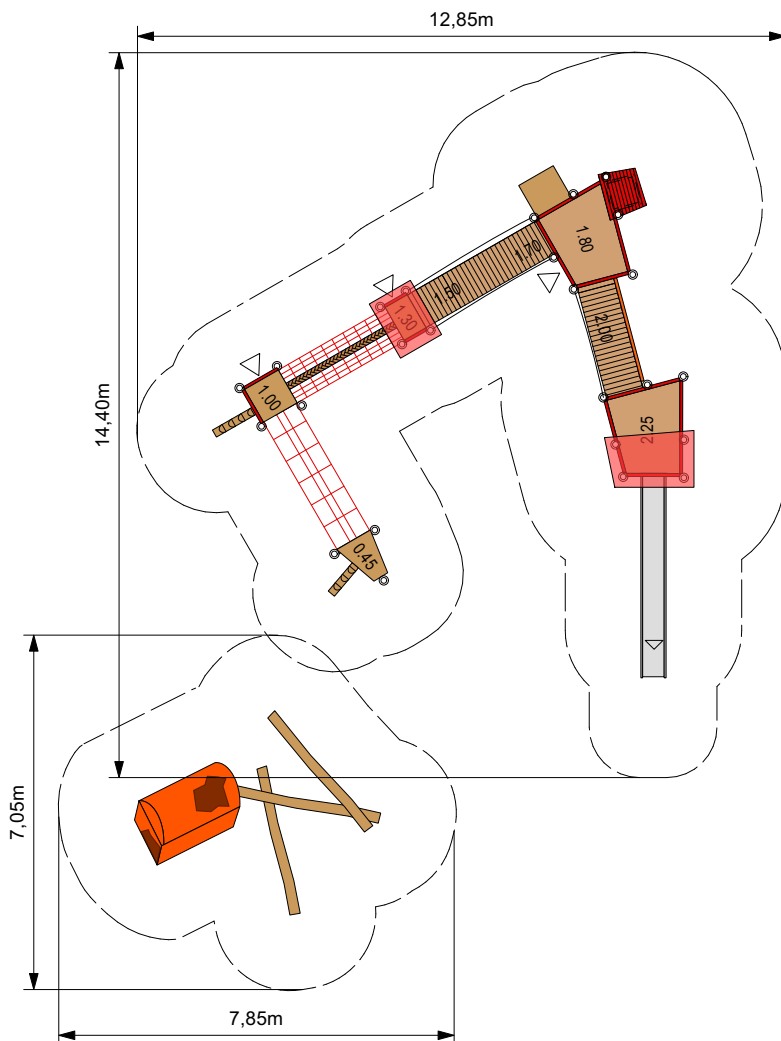

Altersgruppe: ab 3 Jahren

Spielfunktionen: Rutschen, Klettern, Balancieren, Aufenthalt, Rollenspiel

Materialien: feuerverzinkter Stahlpfosten, auch pulverbeschichtet, Lärchenholz, Applikationen aus Gummi und HPL, Rutsche und Leitersprossen aus Edelstahl

Fallschutzanforderungen: Beläge für freie Fallhöhen bis 2,50 m (Fallschutzsand, Hackschnitzel, EPDM)





Piratenburg aus farbig geringelten Stahlpfosten und Verkleidung aus Lärchenholz, mit Burgfassade, Stegen, bekletterbarer Schatztruhe und Vorratskiste



Burgmauern aus Lärchenholz mit Quergang hinter der Fassade, Rutschenturm, Kletterwänden und Anschluss an Hangel- und Balancierelemente

1 Spielgerätekombinationen ab 3 Jahren

FK 330048 (AB)

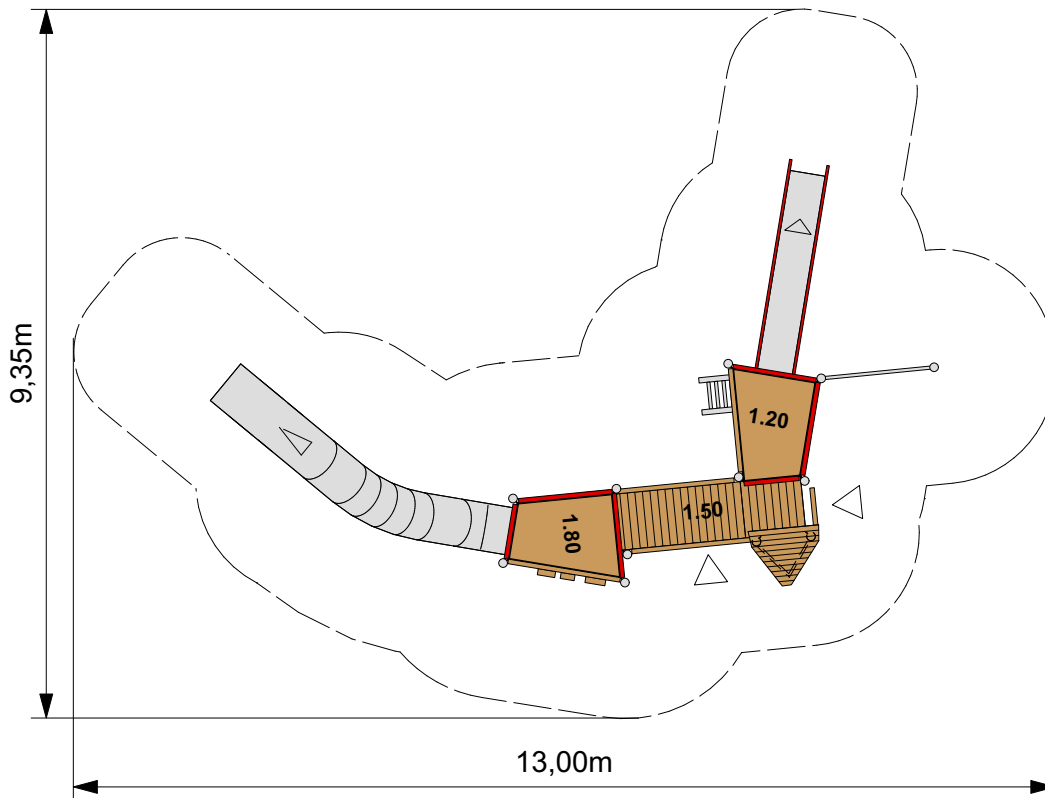

Altersgruppe: ab 3 Jahren

Spielfunktionen: Rutschen, Klettern, Aufenthalt, Rollenspiel

Gerätemaße: (LxBxH) 10,00 m x 6,00 m x 3,50 m

Materialien: feuerverzinkte Stahlpfosten, teilweise mit farbigen Ringeln, Beläge aus Lärchenholz, Applikationen aus Robinie, Seiltechnik in Herkulesqualität

Fallschutzanforderungen: Beläge für freie Fallhöhen bis 1,80 m, benötigte Fläche ca. 65 m²





Burganlage aus Lärche und Stahl, Applikationen aus Robinie mit Rutschenturm, Burgfassade, Quergang zwischen den Türmen und Burgküche unterhalb des Podestes

1 Spielgerätekombinationen ab 3 Jahren

FK 360140 (AB)

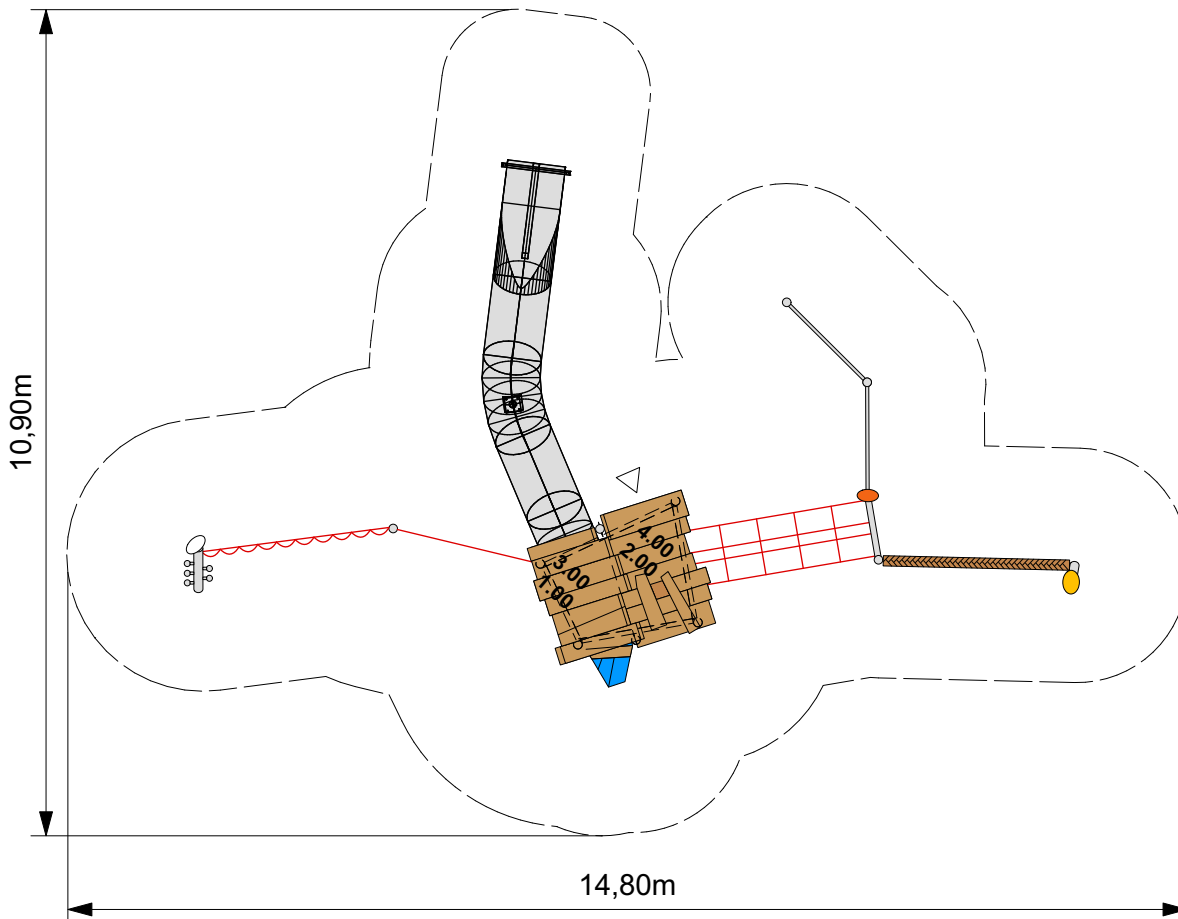

Altersgruppe: ab 3 Jahren

Spielfunktionen: Rutschen, Klettern, Hangeln, Balancieren, Aufenthalt, Rollenspiel

Gerätemaße: (LxBxH) 12,00 m x 7,00 m x 6,00 m

Materialien: feuerverzinkte Stahlpfosten, teilweise mit farbigen Ringeln, Beläge aus Robinienholz, Applikationen aus Holz, Rutschstangen und Leitersprossen aus Edelstahl, Rutsche aus Edelstahl, Seiltechnik in Herkulesqualität

Fallschutzanforderungen: Beläge für freie Fallhöhen bis 3,00 m, benötigte Fläche ca. 80 m²





Wilde Pirantürme aus Robinie und Stahl, mit Applikationen im Piraten-Stil, gekreuzte Säbel, Papagei, weitgereiste Flagge und Totenköpfe

1 Spielgerätekombinationen ab 3 Jahren

FK 390007 (AB)

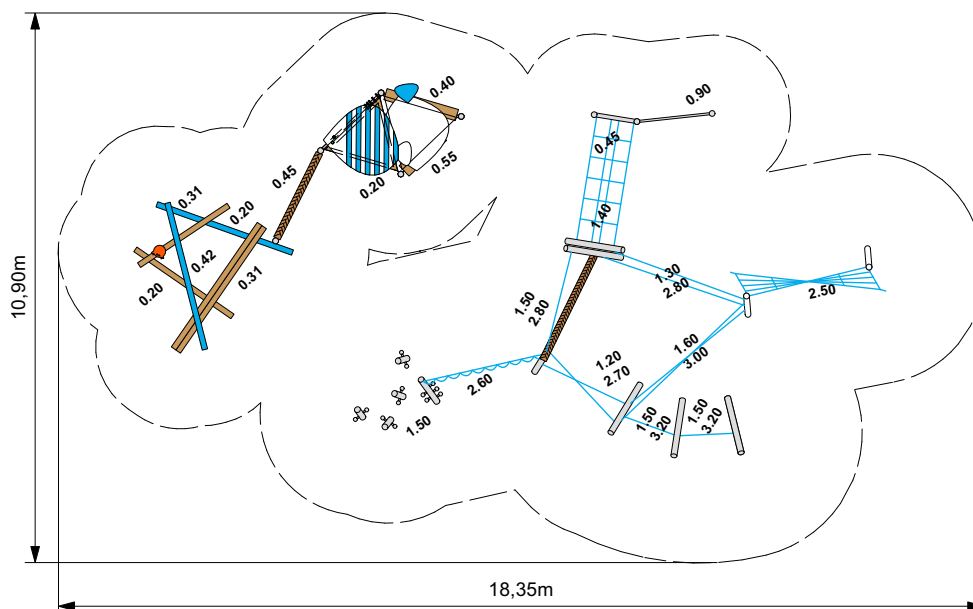

Altersgruppe: ab 0 Jahren

Spielfunktionen: Klettern, Hangeln, Balancieren, Aufenthalt, Rollenspiel, Sandspiel

Gerätemaße: (LxBxH) 14,60 m x 7,50 m x 3,50 m

Materialien: feuerverzinkte Stahlpfosten, teilweise mit farbigen Ringeln, Beläge aus Lärchenholz, Applikationen aus Holz, Seiltechnik in Herkulesqualität

Fallschutzanforderungen: Beläge für freie Fallhöhen bis 3,00 m, benötigte Fläche ca. 150 m²





“Fischstäbchen angeln” im Hangel- und Balancierparcours mit Flunderküche, Möwenapplikation aus Holz und Stahlpfosten mit farbigen Ringeln

1 Spielgerätekombinationen ab 3 Jahren

①②③ FK 310156 (AB)

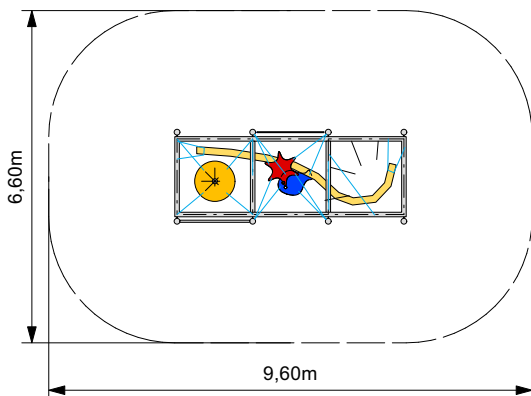

④⑤ FK 330203(AB)

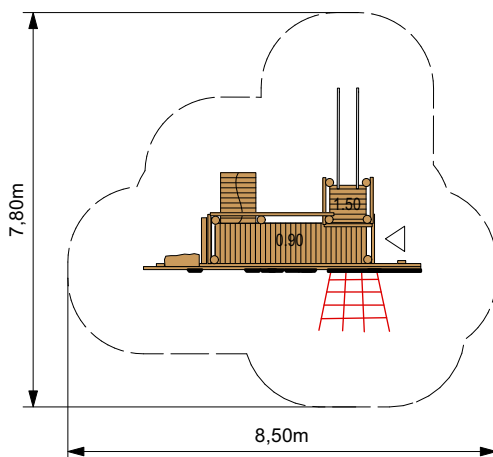

Altersgruppe: ab 3 Jahren

Spielfunktionen: Klettern, Hangeln, Balancieren

Materialien: feuerverzinkte Stahlpfosten, teilweise mit farbigen Ringeln, Brüstungen aus farbigem HPL (Trespa), Applikationen aus farbigem PE, Seiltechnik in Herkulesqualität

Fallschutzanforderungen: Beläge für freie Fallhöhen bis 3,00 m, benötigte Fläche ca. 60 m²





Kletteraquarium mit Fischen, Seeschlange aus dickem Tau, **bekletterbarer Hecht** mit Podest und Rutschstangen

1 Spielgerätekombinationen ab 3 Jahren

FK 420010 (AB)

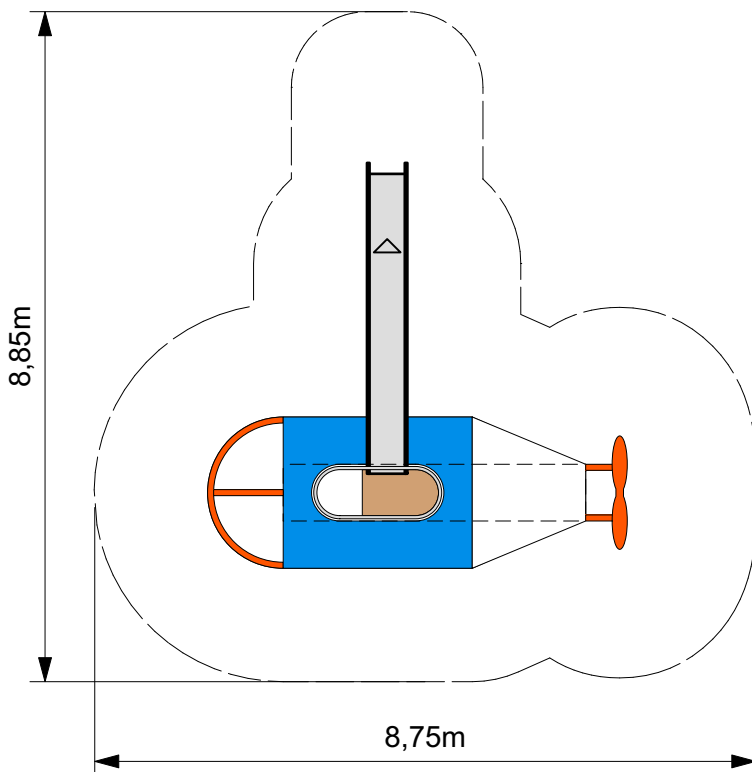

Altersgruppe: ab 3 Jahren

Spielfunktionen: Rutschen, Klettern, Rollenspiel

Gerätemaße: (LxBxH) 5,50m x 5,40m x 3,50m

Materialien: feuerverzinkte Stahlpfosten, teilweise farbig pulverbeschichtet, Beläge aus Lärchenholz, Rutsche aus Edelstahl, Seiltechnik in Herkulesqualität

Fallschutzanforderungen: Beläge für freie Fallhöhen bis 3,00m, benötigte Fläche ca. 100m²





U-Boot auf Landgang – freistehende Kletter- und Rutschenstruktur im U-Boot Look, mit Kanzel mit Flüsterrohr, diversen Gucklöchern, Liegenetz sowie verschiedene Leitern als Auf- und Abstiege von allen Seiten.

1 Spielgerätekombinationen ab 3 Jahren

FK 400176 (AB)

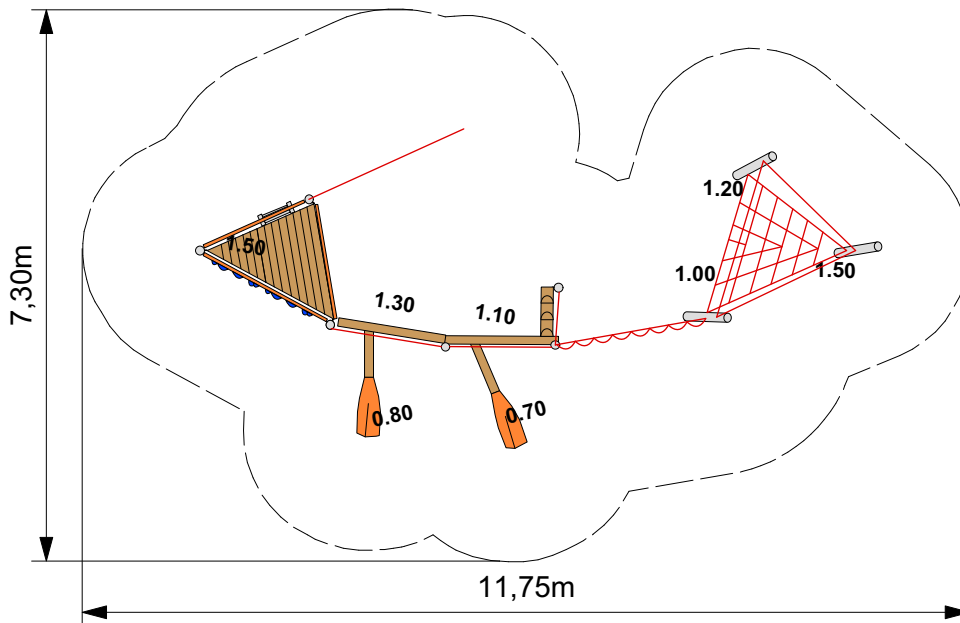

Altersgruppe: ab 3 Jahren

Spielfunktionen: Klettern, Hangeln, Balancieren, Aufenthalt

Gerätemaße: (LxBxH) 9,00m x 4,30m x 2,50m

Materialien: feuerverzinkte Stahlpfosten, Beläge aus Lärchenholz, Leitersprossen aus Edelstahl, Seiltechnik in Herkulesqualität

Fallschutzanforderungen: Beläge für freie Fallhöhen bis 1,50m, benötigte Fläche ca. 60m²





1



2

Schiffsdeck um den Baum mit Kletterwand und Kletternetz, Hangel- und Balancierstrecke und zwei Balancierrudern an der Seite

1 Spielgerätekombinationen ab 3 Jahren

FK 380216 (AB)

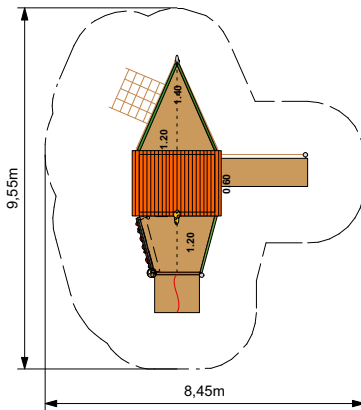

FK 410006 (AB)

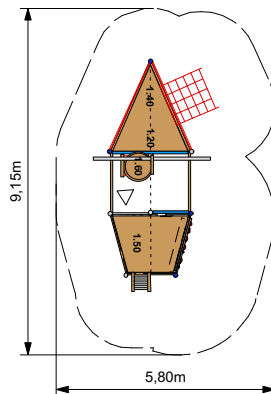

FK 340152 (AB)

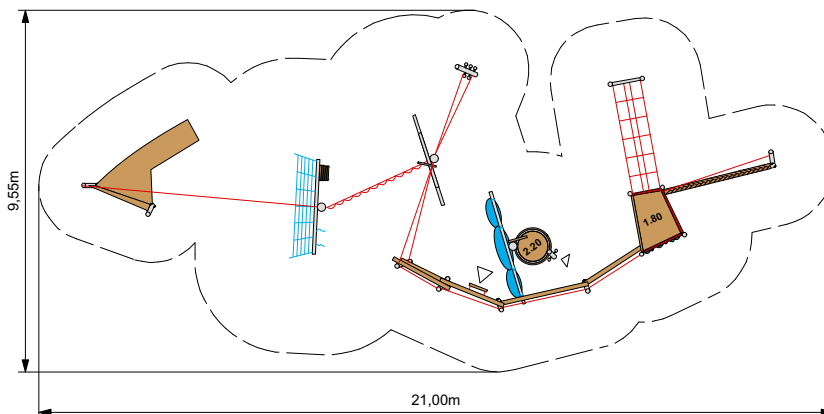

Altersgruppe: ab 3 Jahren

Spielfunktionen: Klettern, Hangeln, Balancieren, Aufenthalt, Rollenspiel

Materialien: feuerverzinkte Stahlpfosten, Beläge aus Lärchenholz, Rutschstangen und Leitersprossen aus Edelstahl, Seiltechnik in Herkulesqualität

Fallschutzanforderungen: Beläge für freie Fallhöhen bis 2,50 m, benötigte Fläche ca. 55/140 m²





1



2



3



4

Schiff Ahoi - ob **Arche Noah** mit Dach und tierischen Mitreisenden, gestrandetes Schiff mit offener Struktur und schiefem Deck, **vollbeladener Dampfer** oder **Mehrmaster** mit gesetzten Segeln - Schiffe in allen Größen und Varianten kommen immer gut an

1 Spielgerätekombinationen ab 3 Jahren

FK 290284 (AB)

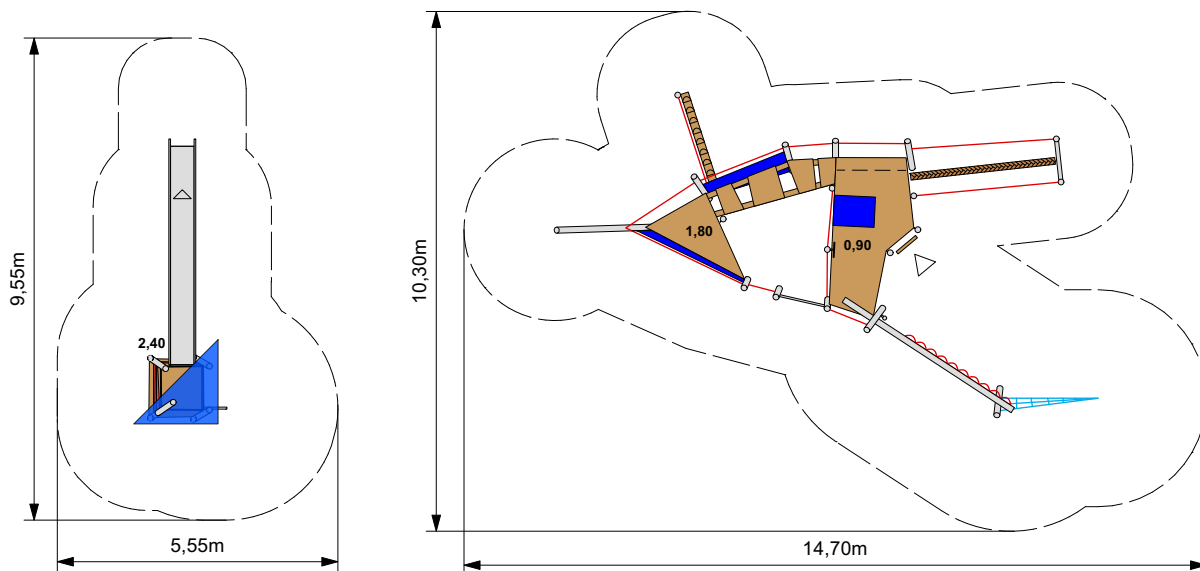

Altersgruppe: ab 3 Jahren

Spielfunktionen: Rutschen, Klettern, Hangeln, Balancieren, Aufenthalt, Rollenspiel

Materialien: feuerverzinkte Stahlpfosten, teilweise mit farbigen Ringeln, Beläge aus Lärchenholz, Dachflächen aus farbigem HPL (Trespa), Seiltechnik in Herkulesqualität

Fallschutzanforderungen: Beläge für freie Fallhöhen bis 2,40 m, benötigte Fläche ca. 40/90 m²





Offene Schiffsstruktur, **Leuchtturm** mit Rutsche, schiefes Deck mit Steuerrad und Fähnchen an den Masten, Kletter- und Balancierelemente aus Herkulesseil und Robinienbalken

1 Spielgerätekombinationen ab 3 Jahren

FK 360200 (AB)

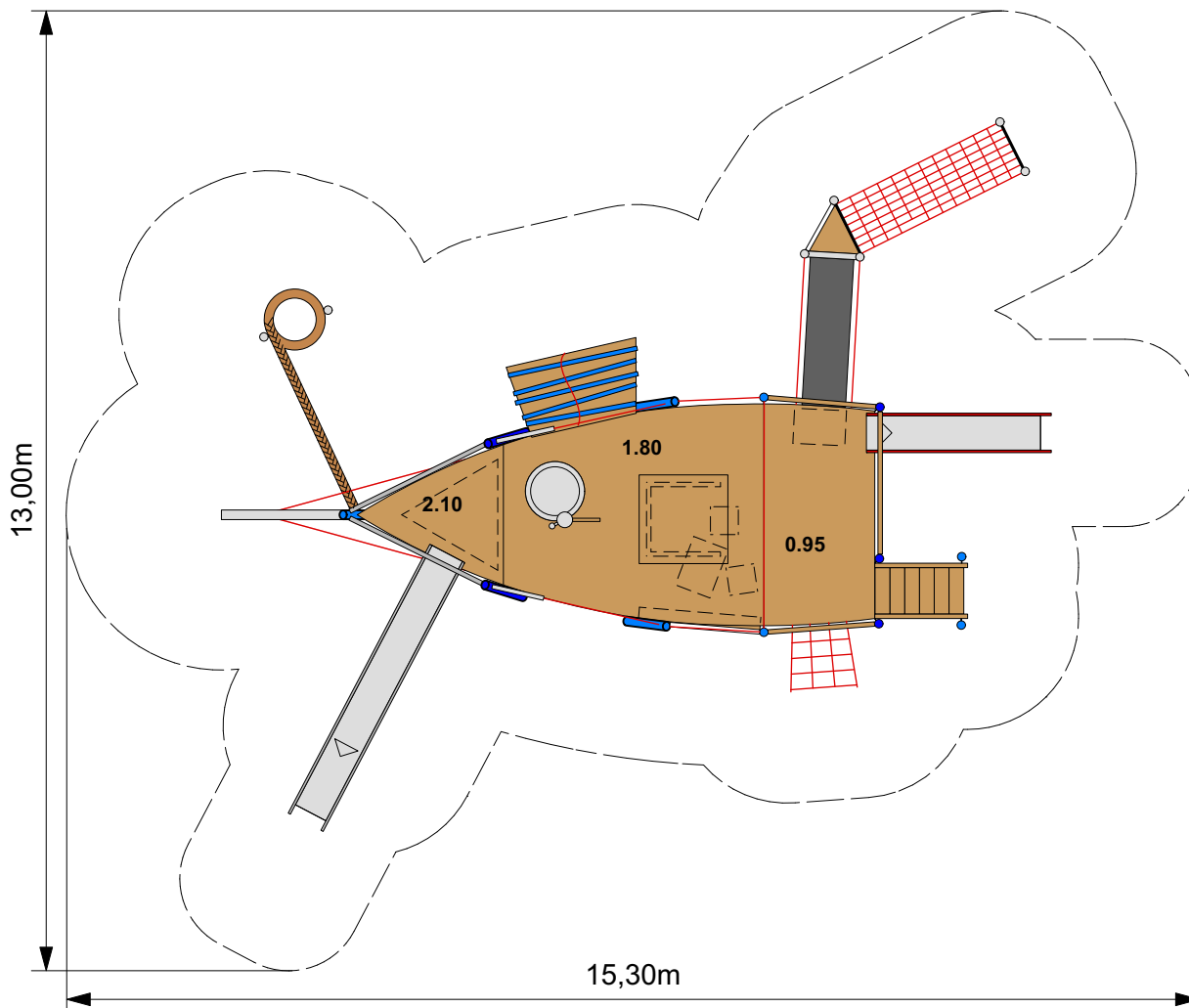

Altersgruppe: ab 3 Jahren

Spielfunktionen: Rutschen, Klettern, Hangeln, Balancieren, Aufenthalt, Rollenspiel

Gerätemaße: (LxBxH) 11,50 m x 10,00 m x 3,50 m

Materialien: feuerverzinkte Stahlpfosten, teilweise farbig pulverbeschichtet, Beläge aus Robinienholz, Rutsche aus Edelstahl, mit farbigen Wangen, Seiltechnik in Herkulesqualität, Dachflächen aus farbigem HPL (Trespa)

Fallschutzanforderungen: Beläge für freie Fallhöhen bis 2,10 m, benötigte Fläche ca. 120 m²



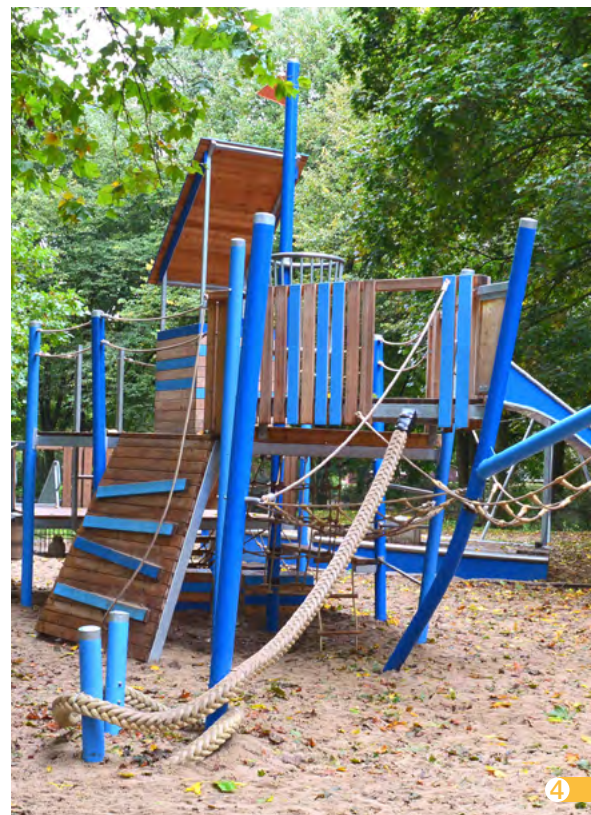
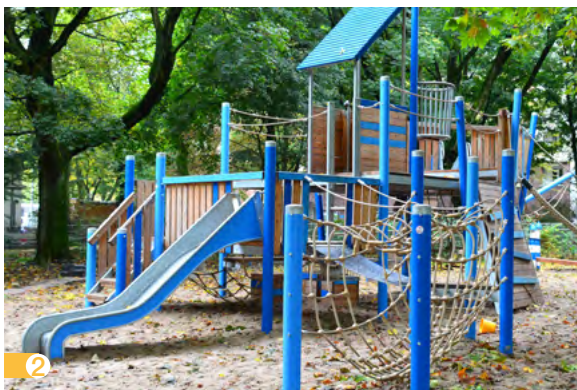

Spielschiff mit offener Struktur, mit diversen Seil- und Kletterelementen, **Kapitänshaus** mit Dach, Fähnchen, dickem Tau und Rutsche



Großer Strandspielplatz mit Schornstein, Mittelschiff, Achterdeck sowie Mastkorb als Ausguck und Anschluss an vielfältige Kletter- und Hangelstrukturen mit unterschiedlichen Schwierigkeitsgraden.

1 Spielgerätekombinationen ab 3 Jahren

FK 410019 (AB)

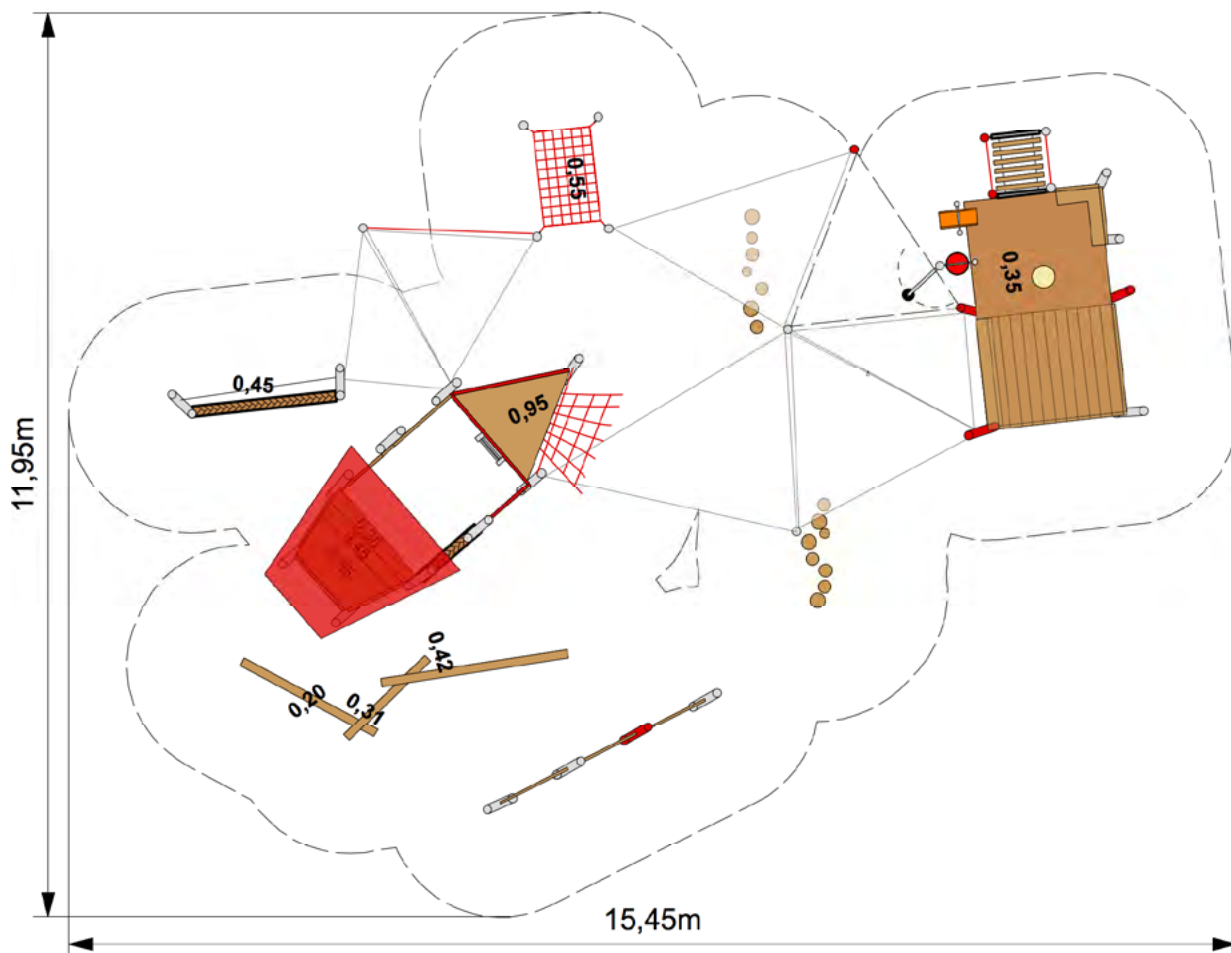

Altersgruppe: ab 0 Jahren

Spielfunktionen: Klettern, Hangeln, Balancieren, Aufenthalt, Rollenspiel, Sandspiel

Gerätemaße: (LxBxH) 13,00m x 10,00m x 3,50m

Materialien: feuerverzinkte Stahlpfosten, teilweise farbig pulverbeschichtet, Beläge aus Lärchenholz, Brüstungen teilweise aus farbigem HPL (Trespa), Seiltechnik in Herkulesqualität, Dachflächen aus farbigem HPL (Trespa)

Fallschutzanforderungen: Beläge für freie Fallhöhen bis 1,00m, benötigte Fläche ca. 120m²





Spiele auf engem Raum mit Spielschiff, Sandspielpodest, Spielwand mit beweglichen Elementen, Minirutsche und Sonnensegeln. Stahlpfosten und farbige HPL-Elemente, kombiniert mit Lärchenholz, mal farbig, mal naturbelassen.

1 Spielgerätekombinationen ab 3 Jahren

FK 410006 (AB)

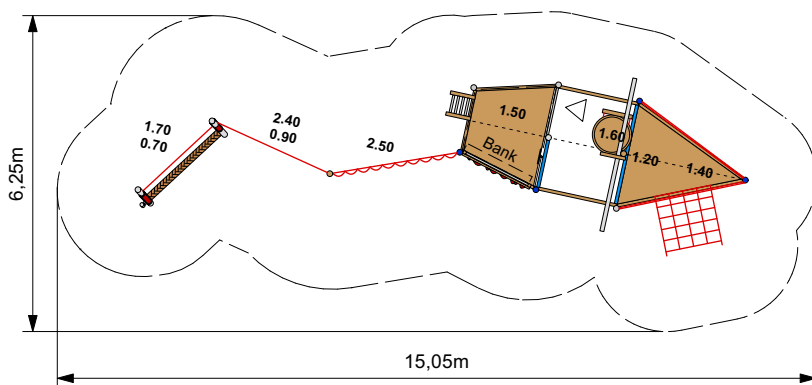

FK 410102 (AB)

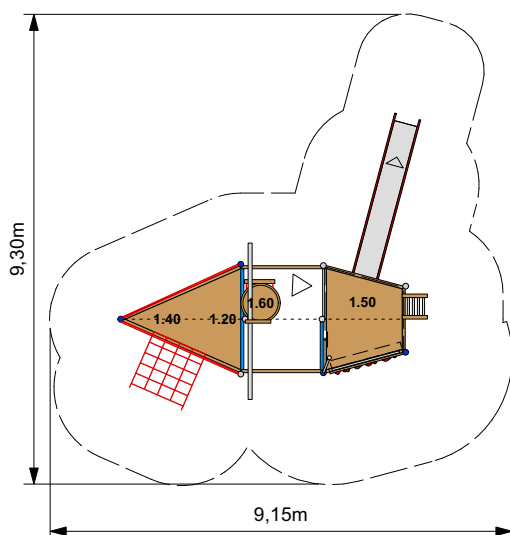

Altersgruppe: ab 3 Jahren

Spielfunktionen: Klettern, Hangeln, Balancieren, Aufenthalt, Rollenspiel, Rutschen

Materialien: feuerverzinkte Stahlpfosten, teilweise farbig pulverbeschichtet, teilweise mit farbigen Ringeln, Beläge aus Lärchenholz, Leitersprossen aus Edelstahl, Rutsche aus Edelstahl, mit farbigen Wangen, Seiltechnik in Herkulesqualität

Fallschutzanforderungen: Beläge für freie Fallhöhen bis 2,50 m, benötigte Fläche ca. 55/75 m²





Schiffsstrukturen können zusammenhängend oder locker gestellt werden, Stahlpfosten mit Lärchenholzverkleidung, farbig gestaltet oder aus Robinie, mit oder ohne Rutsche, mit Anschluß an einen Parocour oder als Einzelspielgerät

1 Spielgerätekombinationen ab 3 Jahren

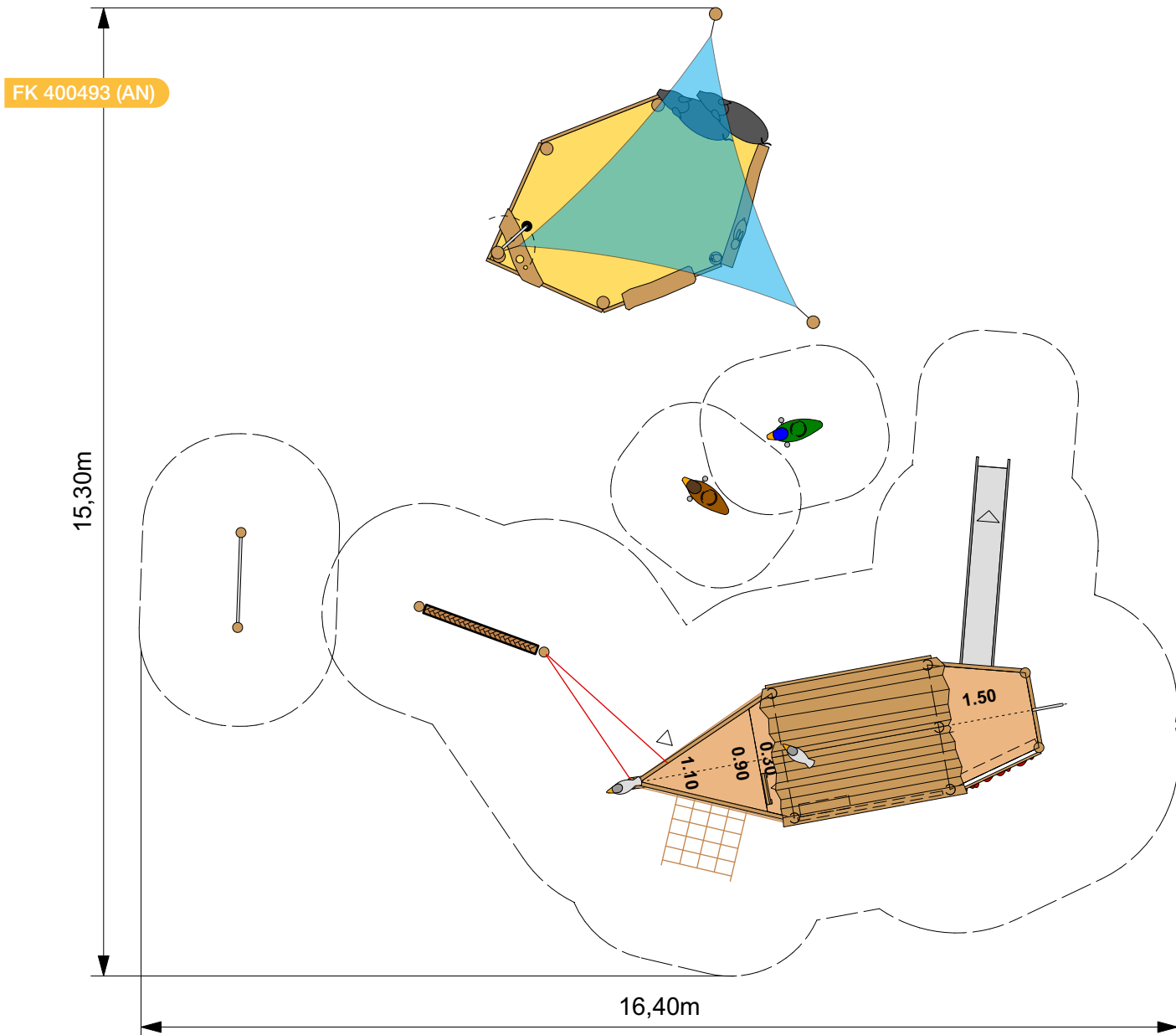

Altersgruppe: ab 0 Jahren

Spielfunktionen: Rutschen, Klettern, Hangeln, Balancieren, Aufenthalt, Rollenspiel, Sandspiel

Gerätemaße: (LxBxH) 13,70 m x 13,00 m x 3,00 m

Materialien: Robinienpfosten, aufgeständert, Beläge aus Robinienholz, Applikationen aus Holz, Rutsche aus Edelstahl, Seiltechnik in Herkulesqualität

Fallschutzanforderungen: Beläge für freie Fallhöhen bis 1,50 m, benötigte Fläche ca. 120 m²





Arche Noah mit Tieren aus der mecklenburgischen Natur, Beiboot mit Sandspiel für Kleinkinder, Schlangenwippe und Nestschaukel

1 Spielgerätekombinationen ab 3 Jahren

1 2 3 FK 340234 (AB)

verschiedene Ausführungen möglich

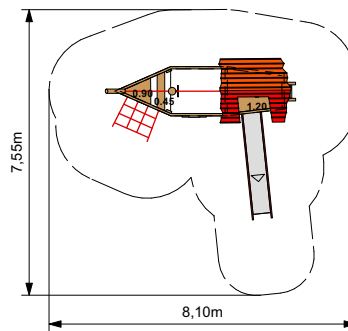
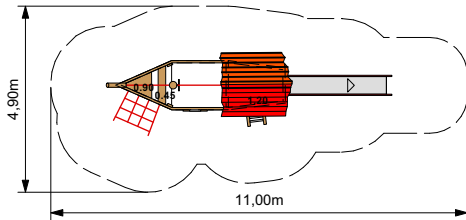

ohne Rutsche

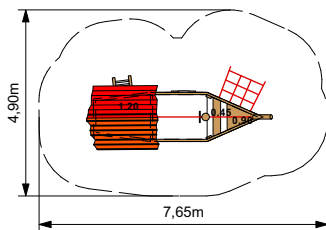

4 FK 330159 (AB)

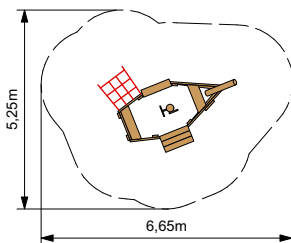

Altersgruppe: ab 0 Jahren

Spielfunktionen: Rutschen, Klettern, Hangeln, Aufenthalt, Rollenspiel, Sandspiel

Materialien: Robinienpfosten, aufgeständert, Beläge aus Robinienholz, Applikationen aus Holz, Rutsche aus Edelstahl, mit farbigen Wangen, Seiltechnik in Herkulesqualität

Fallschutzanforderungen: Beläge für freie Fallhöhen bis 1,20 m, benötigte Fläche je ca. 40 m²





1



2



3



4

Spielschiffe aus Robinie, mit überdachtem Hinterschiff oder als kleines Boot mit Mittelmast, Rutsche, Anbauten und Applikationen, die zum Rollenspiel einladen - **auch für kleine Flächen** passend

1 Spielgerätekombinationen ab 3 Jahren

1 FK 400132 (AB)

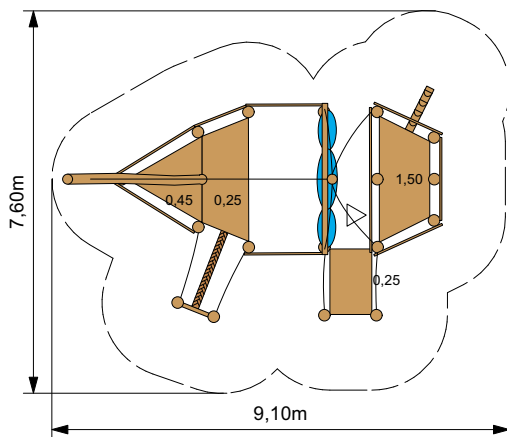

2 ZK B 348164

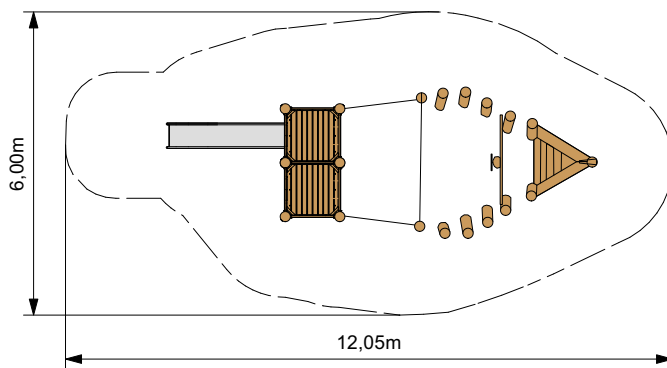

Altersgruppe: ab 0 Jahren

Spielfunktionen: Rutschen, Klettern, Hangeln, Balancieren, Aufenthalt, Rollenspiel, Sandspiel

Materialien: Robinienpfosten, Beläge aus Robinienholz, Rutsche aus Edelstahl, Seiltechnik in Herkulesqualität

Fallschutzanforderungen: Beläge für freie Fallhöhen bis 1,80 m, benötigte Fläche je ca. 75 m²





Auch große Schiffe lassen sich aus Robinie umsetzen - mit geschlossenem Oberdeck, schräg ausgerichtet, oder als offene Struktur mit hohem Mast und Takelage

1 Spielgerätekombinationen ab 3 Jahren

FK 310151 (AB)

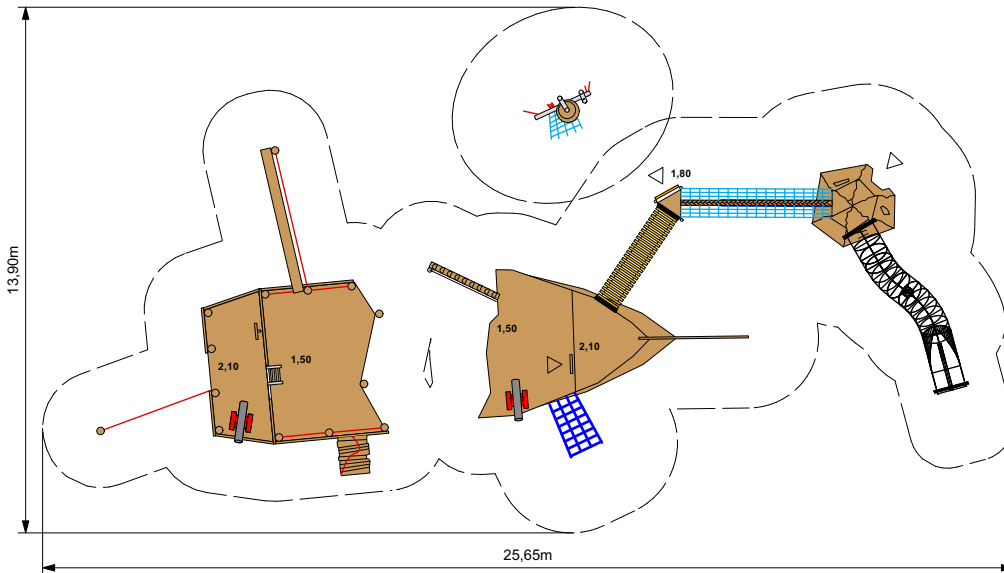

Altersgruppe: ab 3 Jahren

Spielfunktionen: Rutschen, Klettern, Balancieren, Aufenthalt

Gerätemaße: (LxBxH) 23,10 m x 11,30 m x 4,00 m

Materialien: Robinienpfosten, aufgeständert, Beläge aus Robinienholz, Applikationen aus Holz, Rutsche aus Edelstahl, Seiltechnik in Herkulesqualität

Fallschutzanforderungen: Beläge für freie Fallhöhen bis 3,00 m, benötigte Fläche ca. 215 m²





Piratenschiff aus Robinie, mit wilden Verkleidungen, Piratenturm, Röhrenrutsche, diversen Seilen und Netzen, Kanone aus Holz und Kletterauf- und abstiegen

1 Spielgerätekombinationen ab 3 Jahren

FK 410189 (AB)

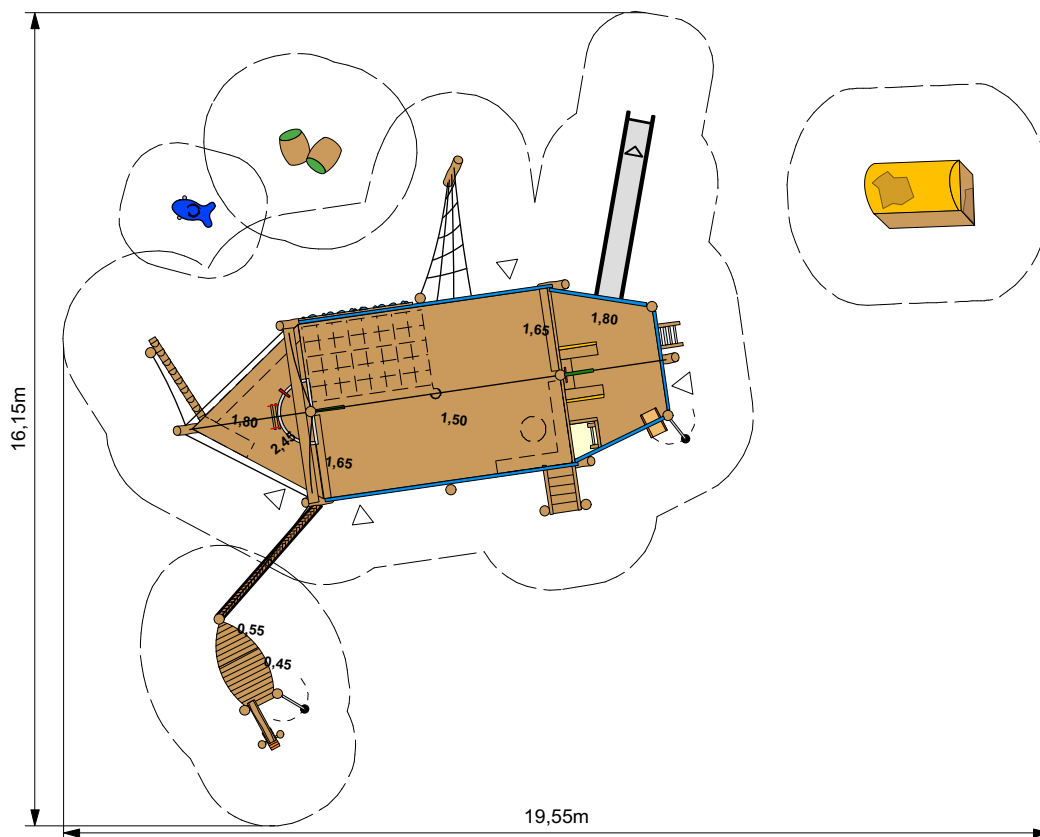

Altersgruppe: ab 0 Jahren

Spielfunktionen: Rutschen, Klettern, Hangeln, Balancieren, Aufenthalt, Rollenspiel, Sandspiel

Gerätemaße: (LxBxH) 10,00m x 16,00m x 4,00m

Materialien: Robinienpfosten, aufgeständert, Beläge aus Robinienholz, Leitersprossen aus Edelstahl, Rutsche aus Edelstahl, mit farbigen Wangen, Seiltechnik in Herkulesqualität

Fallschutzanforderungen: Beläge für freie Fallhöhen bis 2,40m, benötigte Fläche ca. 160m²





Robinienspielschiff mit großem Oberdeck, Ausguck, Messe unterhalb des Decks, Schatztruhe und Vorratsfässern mit blinden Passagieren, mit Beiboot mit Sandspiel, Federfisch und Balanciertau

1 Spielgerätekombinationen ab 3 Jahren

1 FK 340195 (AB)

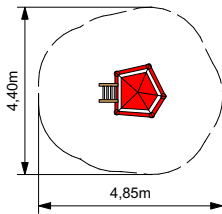

3 FK 400090 (AB)

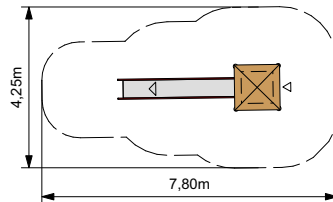

2 FK 340234 (AB)

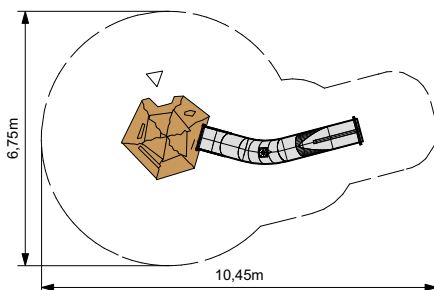

4 FK 290284 (AB)

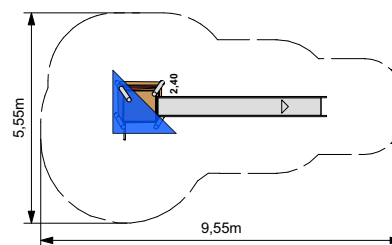

Altersgruppe: ab 3 Jahren

Spielfunktionen: Rutschen, Klettern, Aufenthalt, Rollenspiel,

Materialien: feuerverzinkte Stahlpfosten, teilweise farbig pulverbeschichtet, teilweise mit farbigen Ringeln, Robinienpfosten, aufgeständert, Beläge aus Robinienholz, Dachflächen teilweise aus farbigem HPL (Trespa), Rutschen aus Edelstahl, Seiltechnik in Herkulesqualität

Fallschutzanforderungen: Beläge für freie Fallhöhen bis 2,40 m, benötigte Fläche je ca. 20/40 m²





Leuchttürme in verschiedenen Formen und Bauweisen, als Ausguck, Rutschenturm oder Spielhäuschen mit Dach und Fenster

1 Spielgerätekombinationen ab 3 Jahren

FK 60003

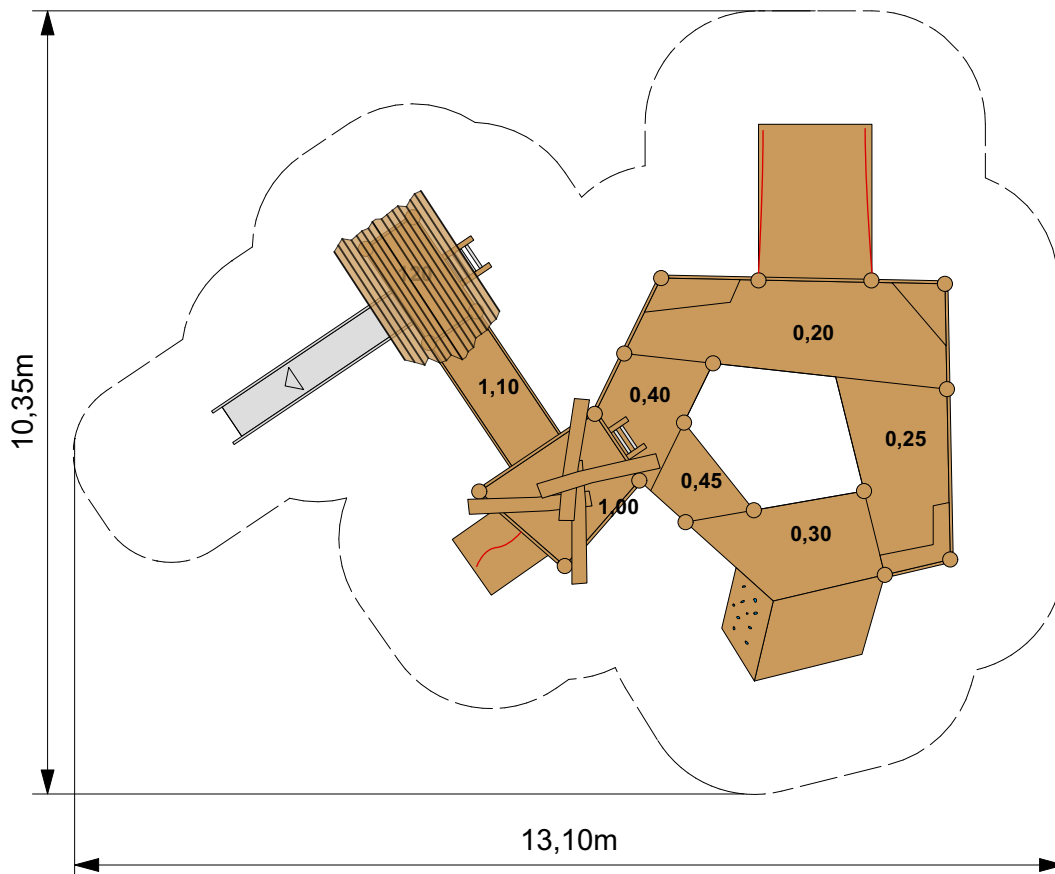

Altersgruppe: ab 0 Jahren

Spielfunktionen: Rutschen, Klettern, Aufenthalt, Rollenspiel

Gerätemaße: (LxBxH) 9,80 m x 7,50 m x 3,00 m

Materialien: Robinienpfosten, Beläge aus Robinienholz, Leitersprossen aus Edelstahl, Rutsche aus Edelstahl, mit farbigen Wangen, Seiltechnik in Herkulesqualität

Fallschutzanforderungen: Beläge für freie Fallhöhen bis 1,20 m, benötigte Fläche ca. 90 m²





Burganlage aus Lärche, Applikationen aus Robinie mit Rutschenturm, Burgfassade, Quer-
gang zwischen den Türmen, **Fabelwesen** mit drei Köpfen und rundem Tisch für Ritterinnen
und Ritter

1 Spielgerätekombinationen ab 3 Jahren

FK 350122 (AB)

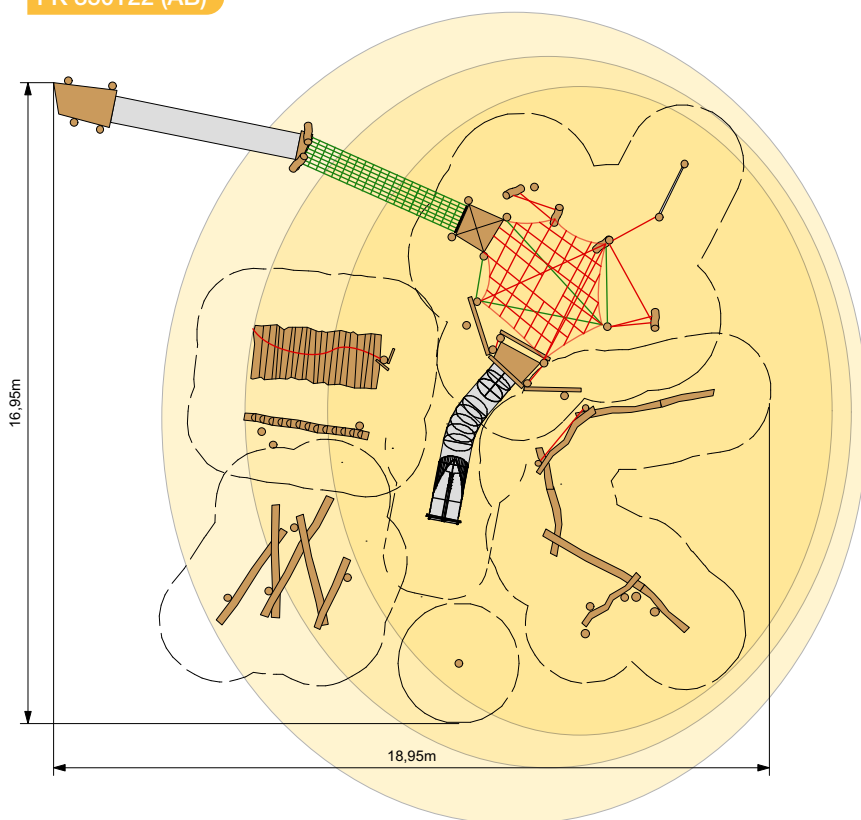

Altersgruppe: ab 3 Jahren

Spielfunktionen: Rutschen, Klettern, Hangeln, Balancieren, Aufenthalt, Rollenspiel

Gerätemaße: (LxBxH) 19,00 m x 16,60 m x 5,00 m

Materialien: Robinienpfosten, Beläge aus Robinienholz, Applikationen aus Holz, Rutsche aus Edelstahl, Seiltechnik in Herkulesqualität

Fallschutzanforderungen: Beläge für freie Fallhöhen bis 3,00 m, benötigte Fläche ca. 250 m²





Ein Elefant tritt aus dem Dschungel und erblickt den Löwen, der sein riesiges Maul aufreißt. Der **Dschungeltunnel** verbindet zwei Spielbereiche, Baumhaus und Kletternetz.

1 Spielgerätekombinationen ab 3 Jahren

FK 330208 (AB)

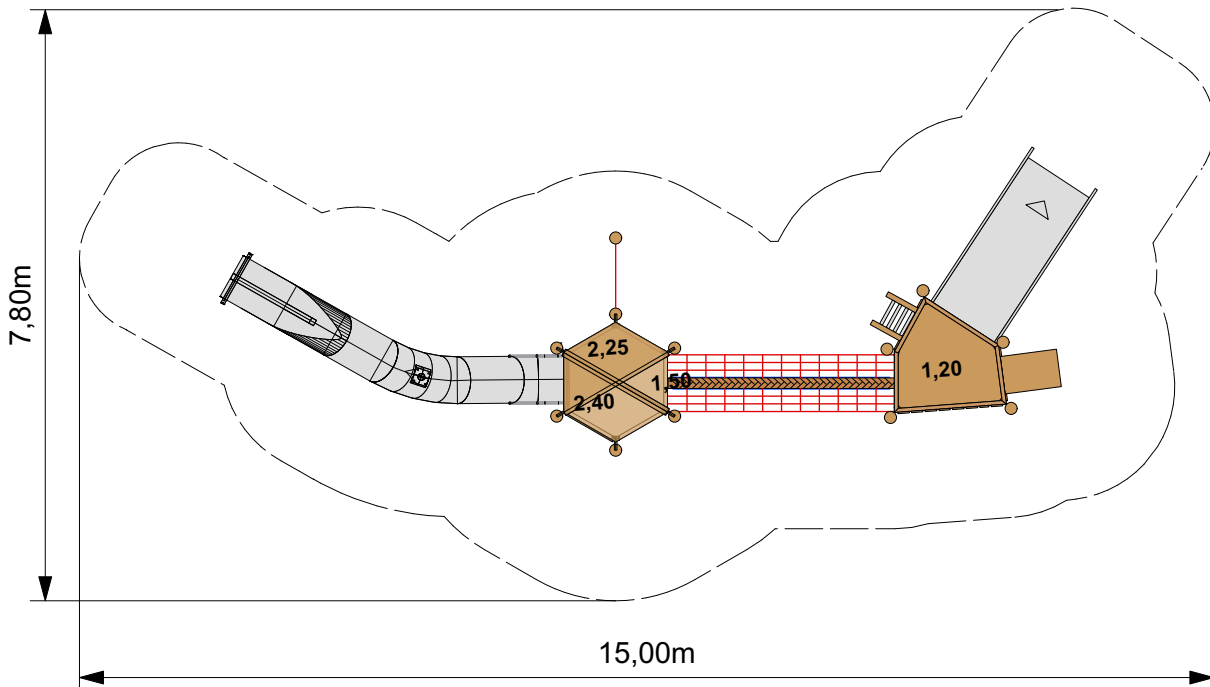

Altersgruppe: ab 3 Jahren

Spielfunktionen: Rutschen, Klettern, Hangeln, Balancieren, Aufenthalt, Rollenspiel

Gerätemaße: (LxBxH) 11,50 m x 4,00 m x 3,50 m

Materialien: Robinienpfosten, Beläge aus Robinienholz, Applikationen aus Holz, Leitersprossen aus Edelstahl, Rutsche aus Edelstahl, Seiltechnik in Herkulesqualität

Fallschutzanforderungen: Beläge für freie Fallhöhen bis 2,40 m, benötigte Fläche ca. 80 m²





Waldabenteuer mit Tipi-Turm aus Robinie, kleiner und großer Rutsche, Dschungelbrücke mit Balanciertampfen und diversen Applikationen von Waldbewohnern aus Holz

1 Spielgerätekombinationen ab 3 Jahren

FK 380148 (AB)

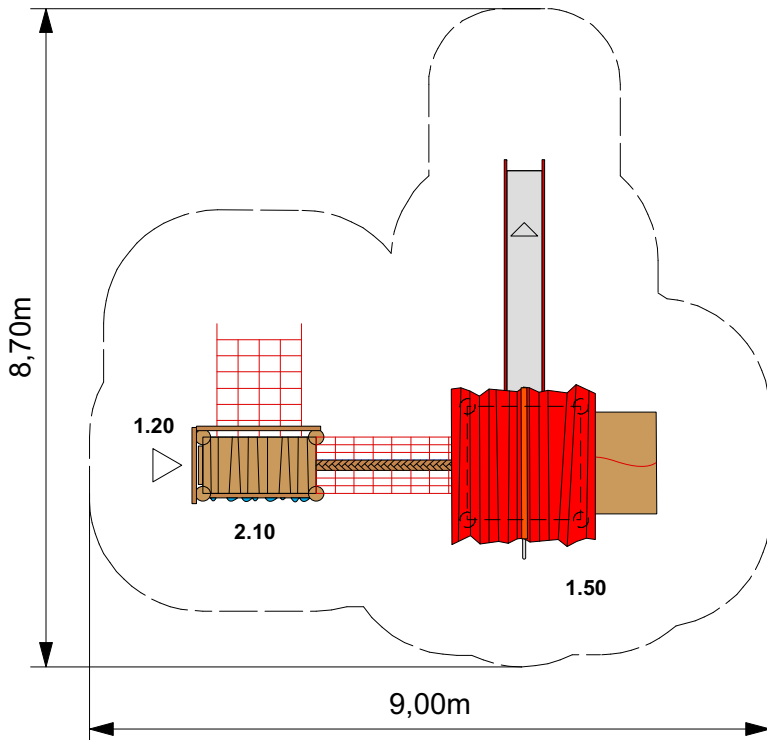

Altersgruppe: ab 3 Jahren

Spielfunktionen: Rutschen, Klettern, Hangeln, Balancieren, Aufenthalt

Gerätemaße: (LxBxH) 6,50 m x 5,50 m x 3,00 m

Materialien: Robinienpfosten, aufgeständert, Beläge aus Robinienholz, Rutsche aus Edelstahl, mit farbigen Wangen aus HDPE, Seiltechnik in Herkulesqualität

Fallschutzanforderungen: Beläge für freie Fallhöhen bis 2,10 m, benötigte Fläche ca. 55 m²





Robinienspielkombination mit 2 Türmen, bekletterbar von allen Seiten, mit Rutsche, Rutschstange, Kletterwand und Dschungelbrücke als Übergang zwischen den Türmen - **passt auch auf kleine Spielflächen**

1 Spielgerätekombinationen ab 3 Jahren

② FK 240011 (AB)

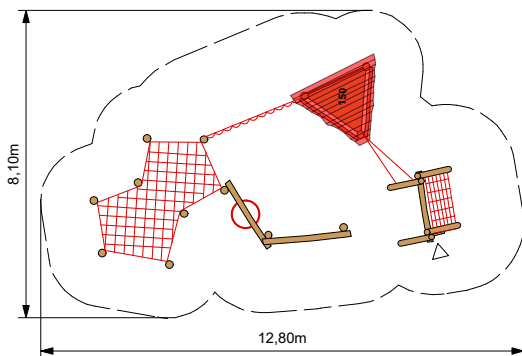

① FK 320242 (AB)

Grundriss auf Anfrage

③ ZK 348125

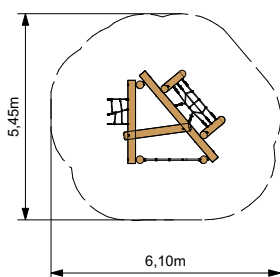

④ ZK 348154

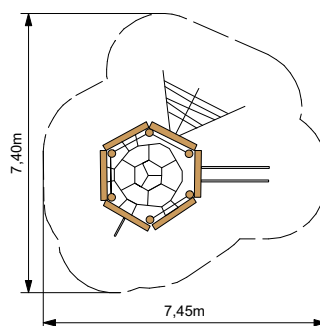

Altersgruppe: ab 3 Jahren

Spielfunktionen: Klettern, Hangeln, Balancieren, Aufenthalt

Materialien: Robinienpfosten, aufgeständert, Beläge aus Robinienholz, Rutschstangen und Leitersprossen aus Edelstahl, Seiltechnik in Herkulesqualität

Fallschutzanforderungen: Beläge für freie Fallhöhen bis 2,00 m, benötigte Fläche ca. 40/80 m²





Robiengeräte mit hohen Türmen mit Dächern aus Glasfaserverbundstoffen, niedrigere Robiengeräte für größere und kleinere Flächen mit diversen Strukturen aus Netz und Seil, zum Lümmeln, Hangeln und Klettern

1 Spielgerätekombinationen ab 3 Jahren

1 FK 290017 (AB)

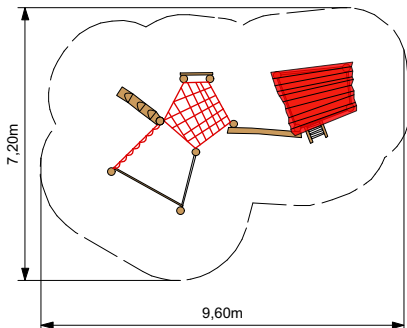

2 FK 330129 (AB)

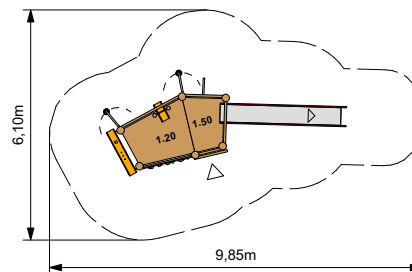

3 5 FK 70600

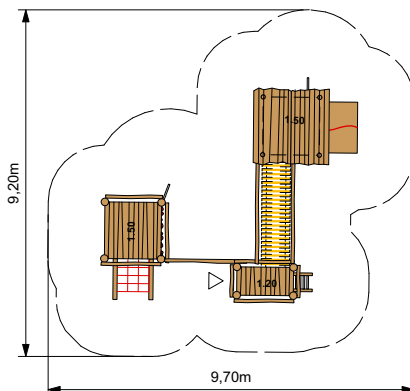

4 Grundriss und Artikelnummer auf Anfrage

Altersgruppe: ab 3 Jahren

Spielfunktionen: Rutschen, Klettern, Hangeln, Balancieren, Aufenthalt, Sandspiel

Materialien: Robinienpfosten, aufgeständert, Beläge aus Robinienholz, Rutsche aus Edelstahl, mit feuerverzinkten Wangen, Seiltechnik in Herkulesqualität, Sandspielemente aus farbigem PE

Fallschutzanforderungen: Beläge für freie Fallhöhen bis 1,50 m, benötigte Fläche je ca. 40/60 m²





Gradlinige Robinienspielkombinationen mit überdachtem Spielhaus, Kletterwand, Kletternetz, wahlweise mit Rutsche, Rutschstange, Wackel- oder Dschungelbrücke

1 Spielgerätekombinationen ab 3 Jahren

FK 350050 (AB)

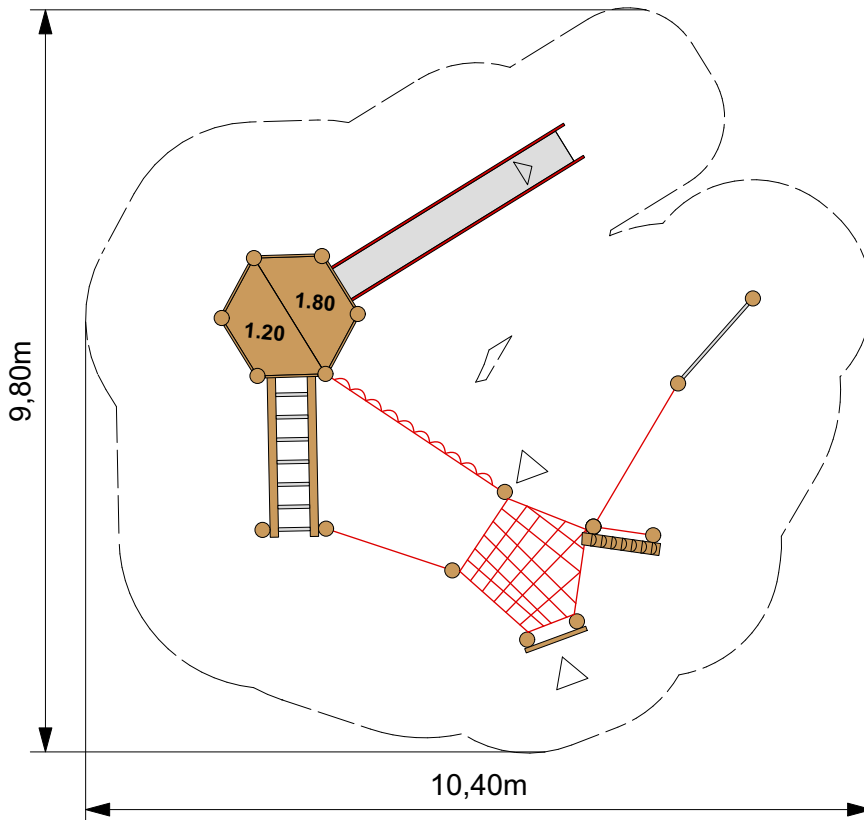

Altersgruppe: ab 3 Jahren

Spielfunktionen: Rutschen, Klettern, Hangeln, Balancieren, Aufenthalt

Gerätemaße: (LxBxH) 7,50 m x 7,50 m x 3,00 m

Materialien: Robinienpfosten, aufgeständert, Beläge aus Robinienholz, Applikationen aus Holz, Rutsche aus Edelstahl, mit farbigen Wangen, Seiltechnik in Herkulesqualität

Fallschutzanforderungen: Beläge für freie Fallhöhen bis 1,80 m, benötigte Fläche ca. 75 m²



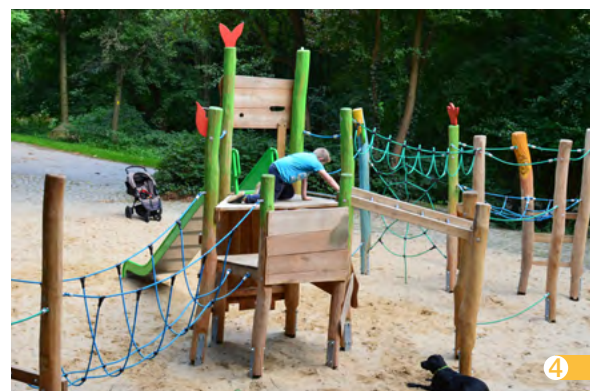

„**Nymphenspielfplatz**“ aus Robinie, mit geschnitzten Details an den Pfosten, teilweise farbig gestaltet, mit Rutschenturm und Balancierstrecke sowie Zick-Zack-Parcours am Hang

1 Spielgerätekombinationen ab 3 Jahren

FK 51212

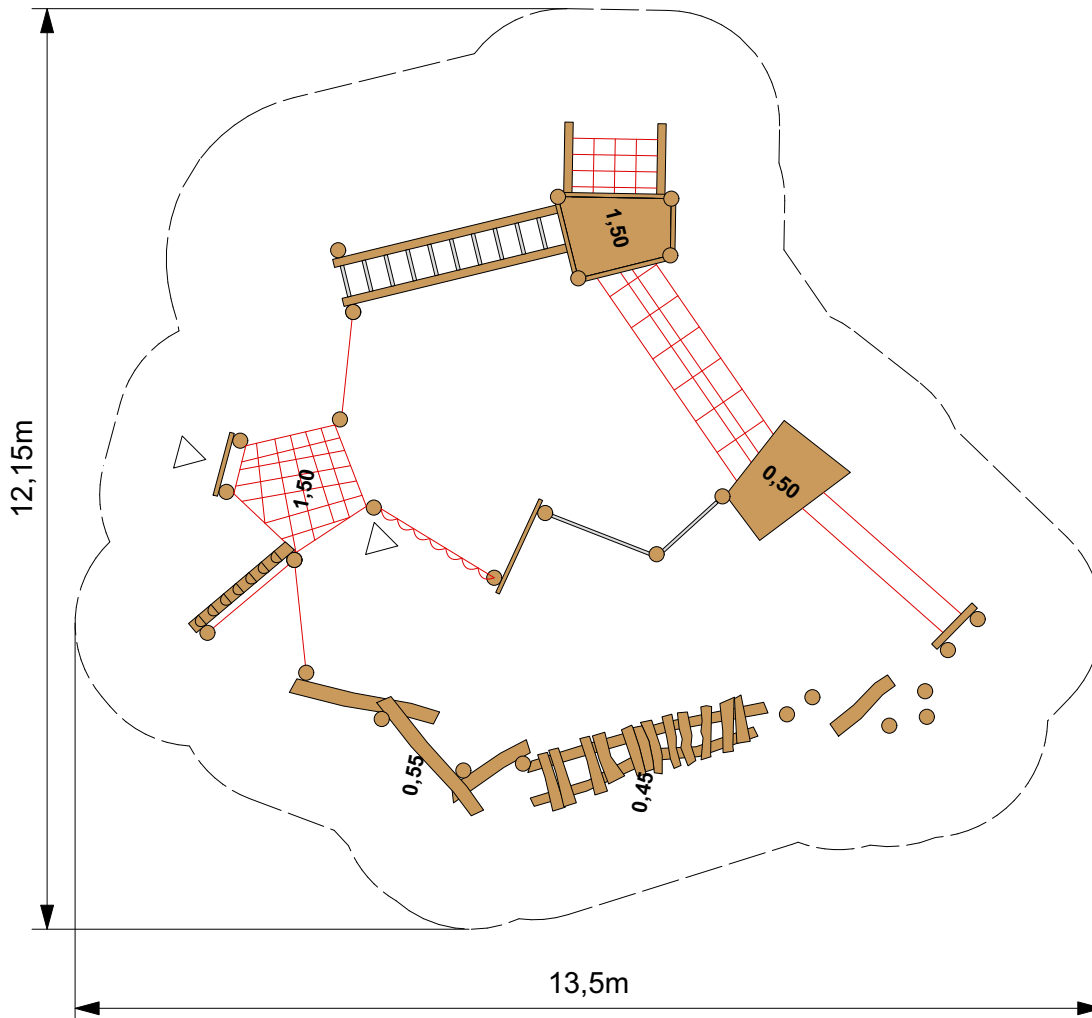

Altersgruppe: ab 3 Jahren

Spielfunktionen: Klettern, Hangeln, Balancieren

Gerätemaße: (LxBxH) 11,20 m x 9,10 m x 3,00 m

Materialien: Robinienpfosten, Beläge aus Robinienholz, Leitersprossen aus Edelstahl, Seiltechnik in Herkulesqualität

Fallschutzanforderungen: Beläge für freie Fallhöhen bis 1,50 m, benötigte Fläche ca. 115 m²





Robinien-Rundparcours zum Hangeln, Klettern, Balancieren, teilweise farbig gestaltet



INHALTSVERZEICHNIS

ÜBER KLETTERMAX

Von der Idee bis auf den Spielplatz
Bauweise & Material
Inklusives Spielen

SPIELGERÄTEKOMBINATIONEN

Themenspielplätze, Klettergeräte, Spielhäuser, Rutschentürme, Spielschiffe -
für Kinder ab 3 Jahren

SAND UND WASSER

Sandspielgeräte mit Bocktischen, Sandkran, Sandsieb
sowie Wasserspielanlagen

KLEINKINDSPIELGERÄTE

Spielgerätekombinationen speziell für Kinder unter 3 Jahren, für Krippe und
Kindertagesstätte, mit Rutsche, Spielhäuschen und vielem mehr

WEGESPIELE

Niedrig- oder Hochparcours, über Seile, Netze, Balken, hangeln, balancieren,
klettern, springen - für Klein und Groß, Jung und Alt

RUTSCHEN

Minirutschen, Kastenrutschen, Schalenrutschen, Röhrenrutschen für Mutige,
aus Edelstahl, verzinkt oder farbig, vom Rutschenturm, einen Hügel hinab
oder als schneller Balkonabstieg

WIPPEN HÜPFEN DREHEN SCHAUKELN

Stehwippen, Doppelwippen, Drehkreisel, Holländerscheiben, Trampoline,
Nestschaukeln, Tumpenschaukeln, Kleinkindschaukeln und Seilbahnanlagen

SPORT UND FITNESS

Hüftaufschwung an der Reckstange, Klimmzüge an der Hangleiter, Sit-Ups
auf der Bank, Sport- und Fitness- sowie Ballspielanlagen von klein bis groß
für alle Altersgruppen

AUFENTHALT UND SITZEN

Sitzen für Kleinkinder und Eltern, alternatives Sitzen auf dem Schulhof, Sitz-
bänke und Sitzgruppen sowie Unterstände mit verschiedenen Dachformen

REFERENZLISTE, WEITERE INFORMATIONEN

1 FSD 80705.WR

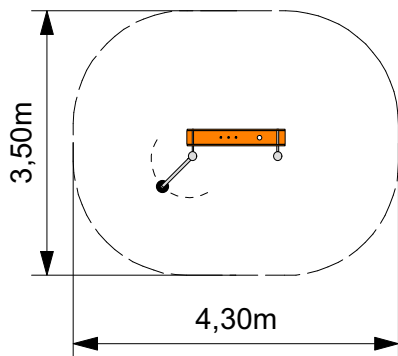

2 FSD 80705.SWS

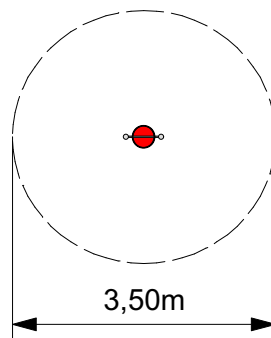

4 FH 300795.AN03

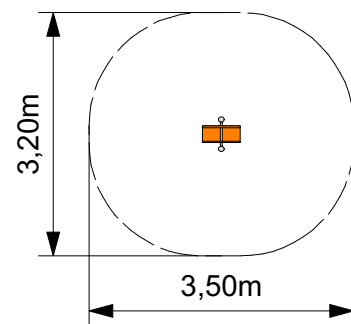

3 ZSBB 342035

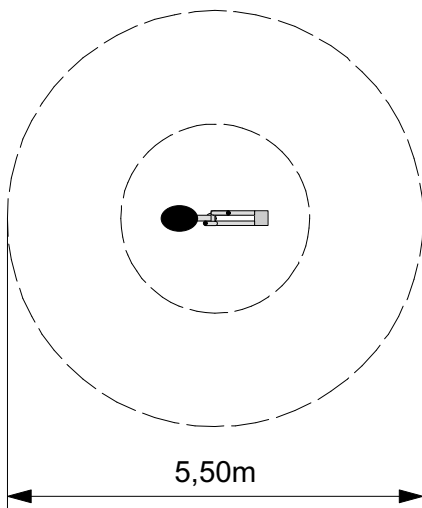

5 FK 360222 (AB)

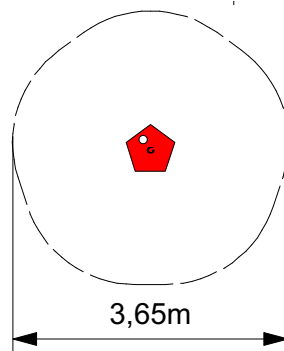

6 FTM 5001.R25

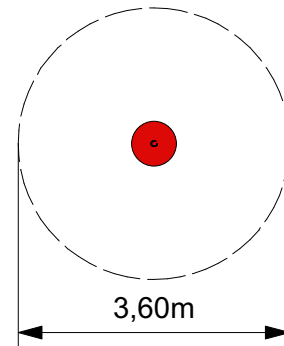

Altersgruppe: ab 0 Jahren

Spielfunktionen: Sandspiel

Fallschutzanforderungen: Beläge für freie Fallhöhen bis 0,60 m (keine Anforderungen)





Sandspielelemente, aus PE und Edelstahl. Sandrinne, Kipprinne, Schwenksieb, Sandbacktisch mit Tischfläche aus farbigem HPL, Sandbagger

2 Sand & Wasser

1 FK 390031 (AB)

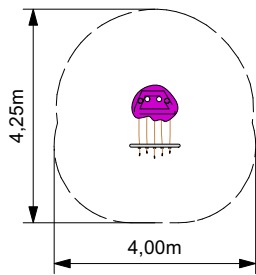

5 FK 360222 (AB)

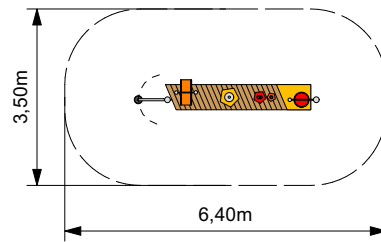

2 FSD 93305.2

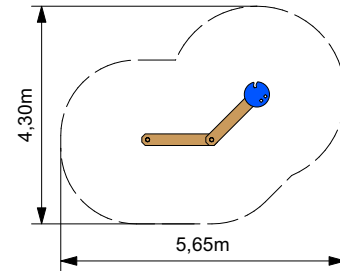

6 FK 420147 (AB)

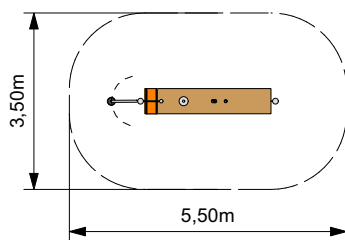

3 FK 370125 (AB)

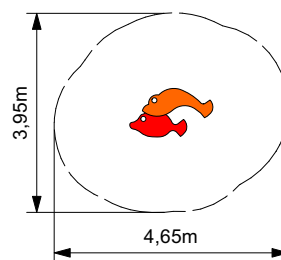

7 FK 340070 (AB)

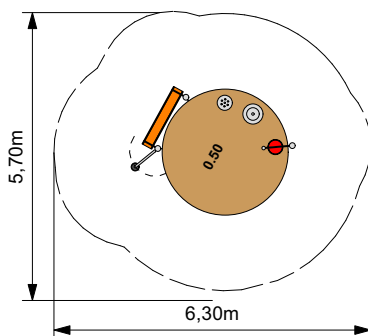

4 FK 410116 (AB)

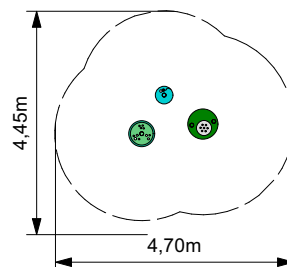

8 FK 380128 (AB)

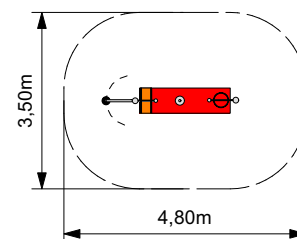

Altersgruppe: ab 0 Jahren

Spielfunktionen: Sandspiel

Fallschutzanforderungen: Beläge für freie Fallhöhen bis 0,60 m (keine Anforderungen)



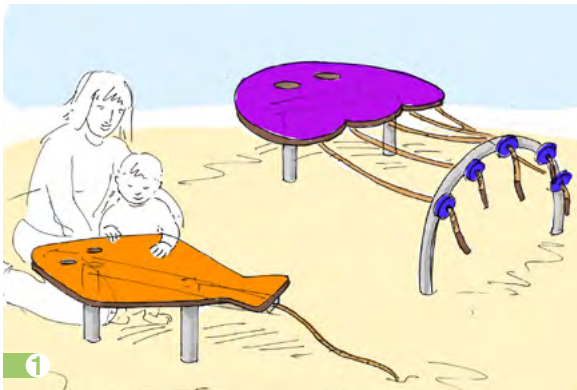

Sandbaktische und Tresen mit diversen Sandspielementen, wie z.B. Trichter, Sandsieb, schiefe Röhren und schwenkbarem Sandkran, aus farbigem HPL oder mit Holzbelag in beliebigen Formen und Farben

③ FK 350050 (AB)

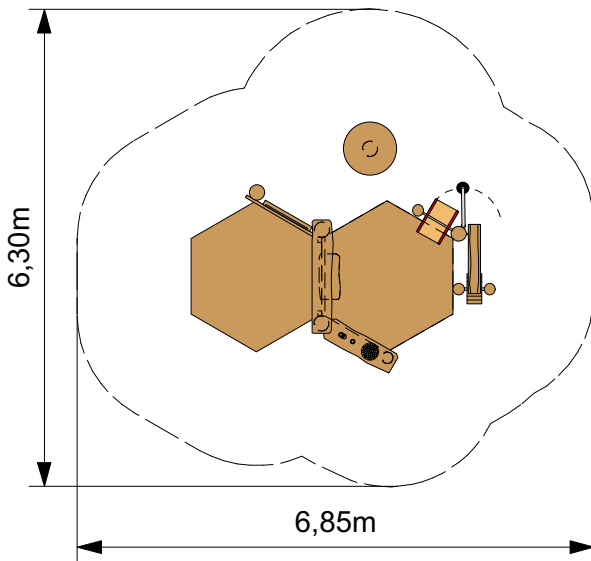

① FK 380081 (AB)

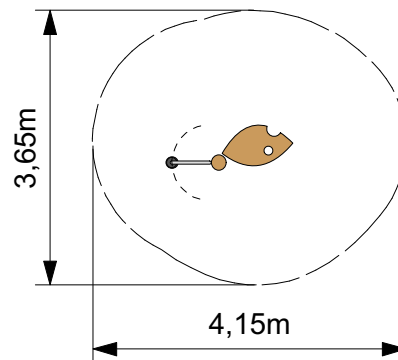

② ZSB 347129

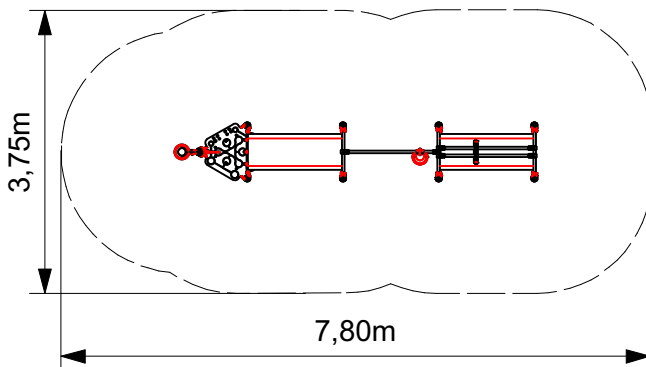

Altersgruppe: ab 0 Jahren

Spielfunktionen: Sandspiel

Fallschutzanforderungen: Beläge für freie Fallhöhen bis 0,60 m (keine Anforderungen)





Sandspielstationen in verschiedenen Größen, Materialien und Ausrichtungen, aus Robinie oder Stahl und PE, linear angeordnet, mit diversen Rinnen, Schütten und Sandkränen

1 FK 360247 (AB)

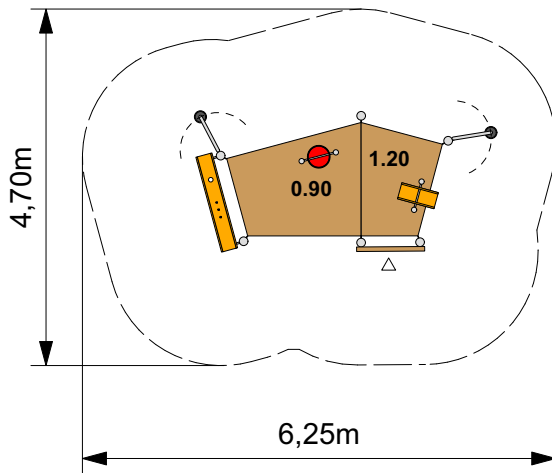

2 FK 370074 (AB)

3 FK 390083 (AB)

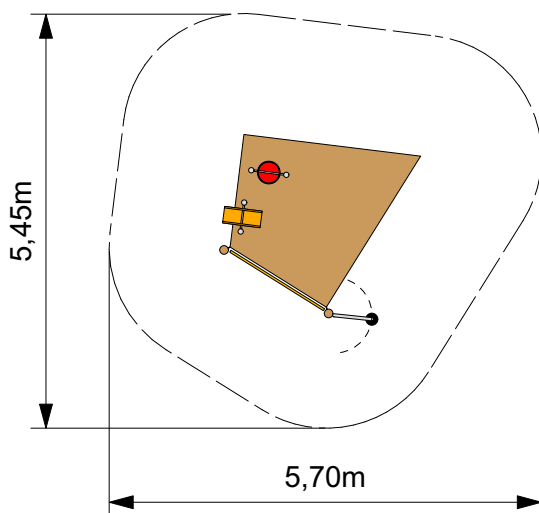

Altersgruppe: ab 0 Jahren

Spielfunktionen: Sandspiel

Fallschutzanforderungen: Beläge für freie Fallhöhen bis 0,60 m (keine Anforderungen)





Sandspiel an erhöhter Plattform mit Brüstung oder an niedriger Plattform inkl. Spielwand mit Drehspiel und Öffnungen zum Durchgucken oder Durchkrabbeln

1 FK 340070 (AB)

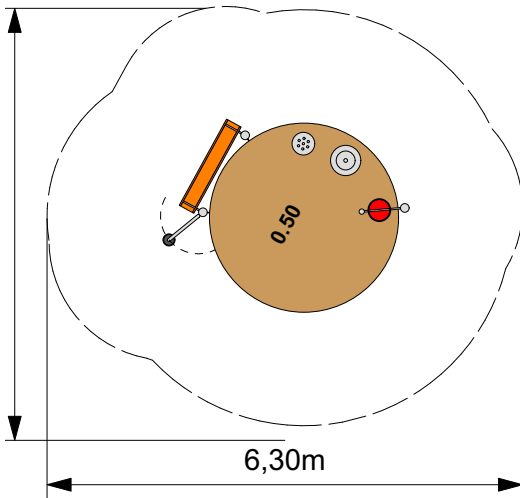

4 ZSB 342027

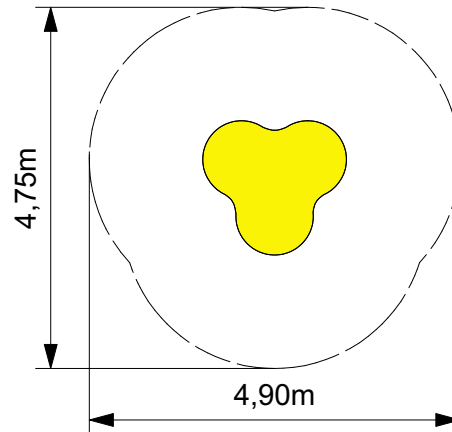

2 FK 400198 (AB)

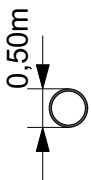

5 FK 370125 (AB)

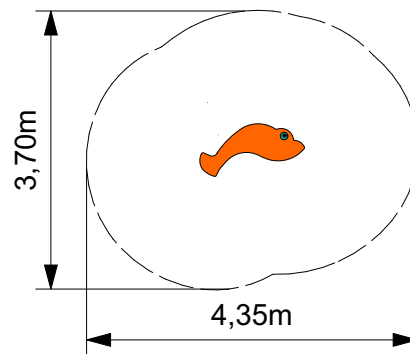

3 FSD 340406 (AN)

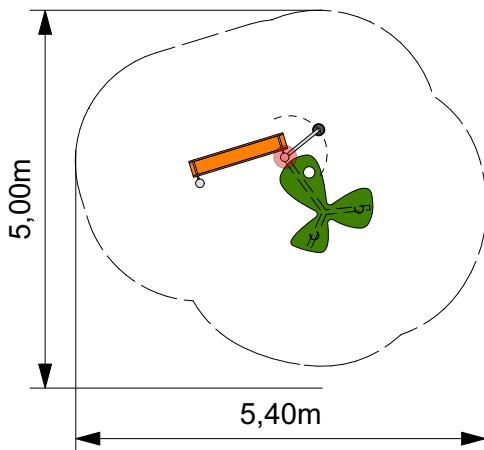

Altersgruppe: ab 0 Jahren

Spielfunktionen: Sandspiel

Fallschutzanforderungen: Beläge für freie Fallhöhen bis 0,60 m (keine Anforderungen)





Runde Sandspielstation mit Edelstahltrichter und Sieb, Sandspieltresen in Freiform, mit Blätterdach oder im Fischdesign, Sandbauschütte aus Gummi, unterfahrbarer Sandspieltisch aus PE und Edelstahl

1 FK 380157 (AB)

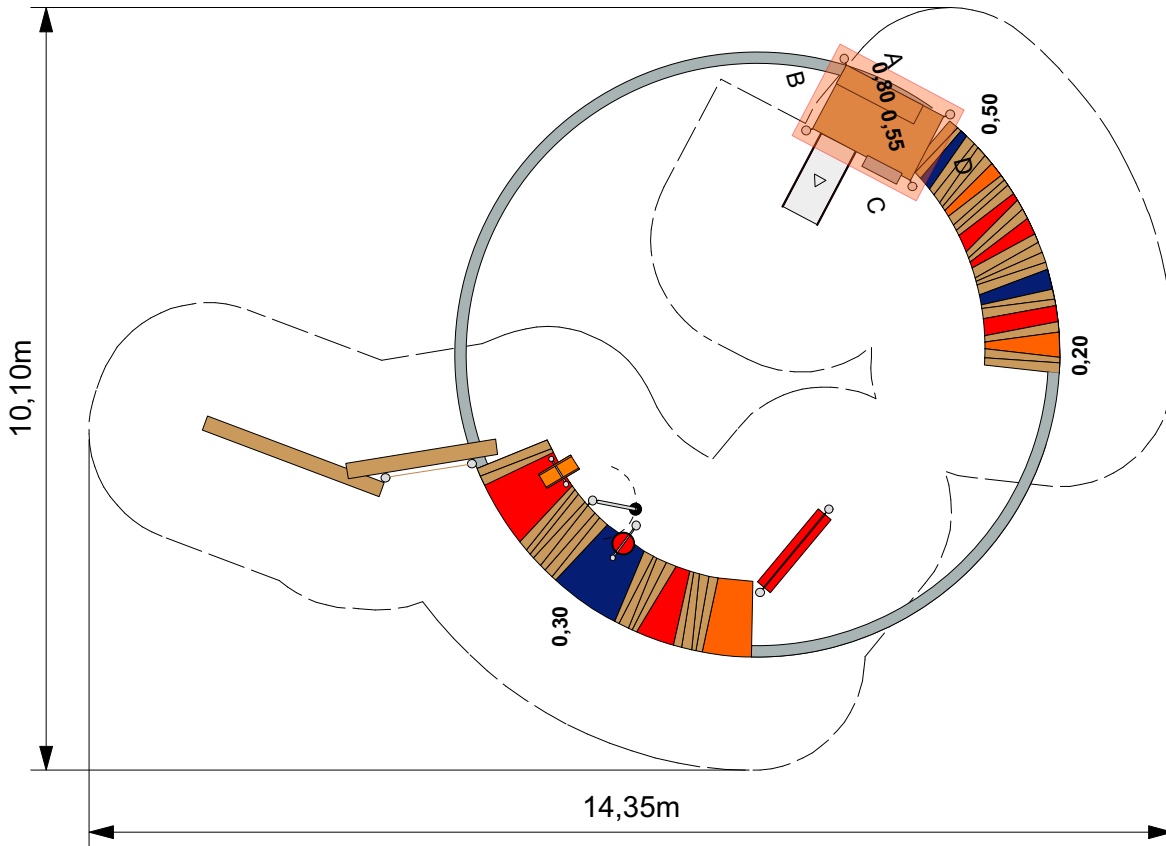

4 FK 400090 (AB)

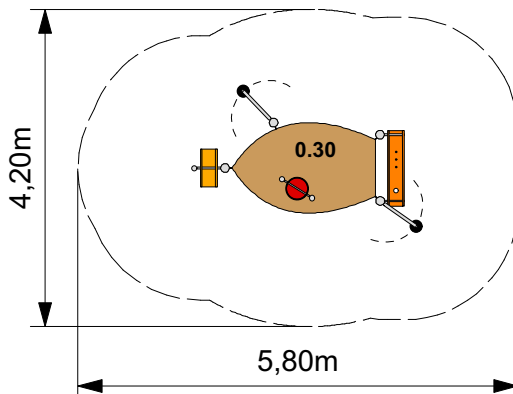

2 FK 400090 (AB)

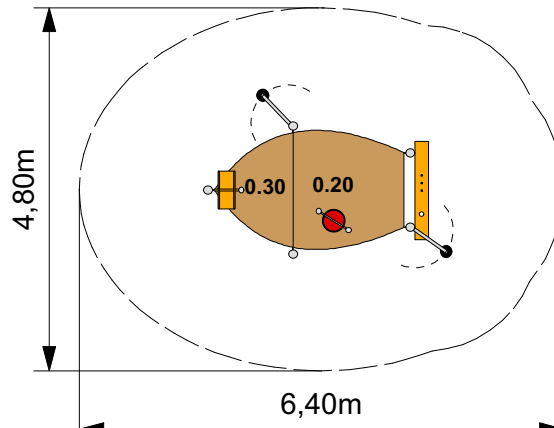

Altersgruppe: ab 0 Jahren

Spielfunktionen: Sandspiel

Fallschutzanforderungen: Beläge für freie Fallhöhen bis 0,60 m (keine Anforderungen)





Sandspielsteg mit Belag aus Holz und rutschfestem, farbigem HPL, mit Sandkran, Sandsieb, kleinem Sandspieltresen mit Dach, Sandkippe und Anschluss an Balancierstrecke und Sandspielpodeste in **Bootsform** mit 2 verschiedenen Höhen

1 FK 360082

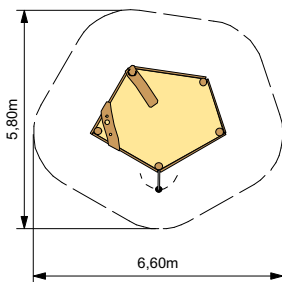

1 FSD 360421 (AN)

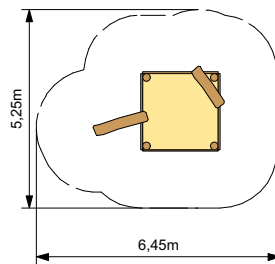

2 FSD 94610

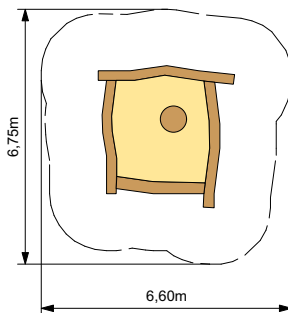

3 ZSB 342003

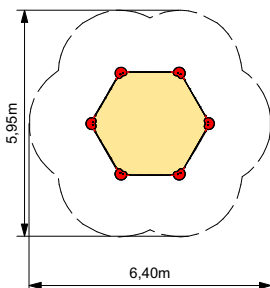

4 FSD 4258.8E25

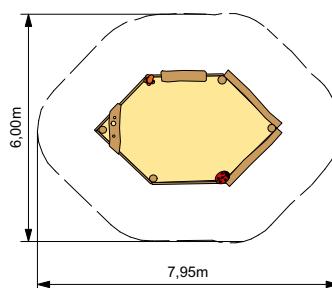

Altersgruppe: ab 0 Jahren

Spielfunktionen: Sandspiel

Fallschutzanforderungen: Beläge für freie Fallhöhen bis 0,60 m (keine Anforderungen)



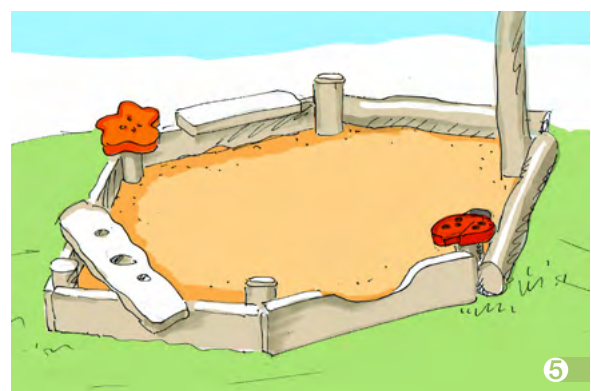
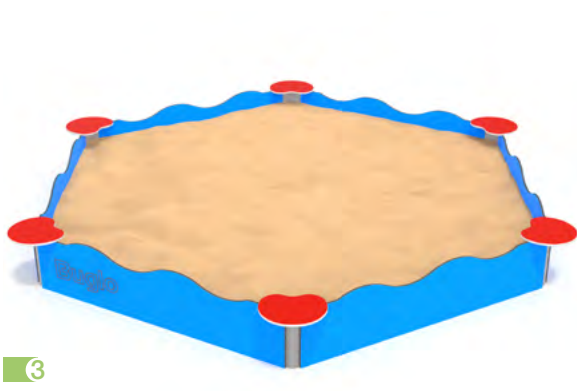

Spielsandeinfassungen aus Robinie oder Lärche, als Bohlen oder Bretter, mit Sitzbrettern als Auflage; kleinem, ausgestelltem Tresen oder mit Einfassung aus HPL und Sitzflächen an den Ecken

1 FK 340195 (AB)

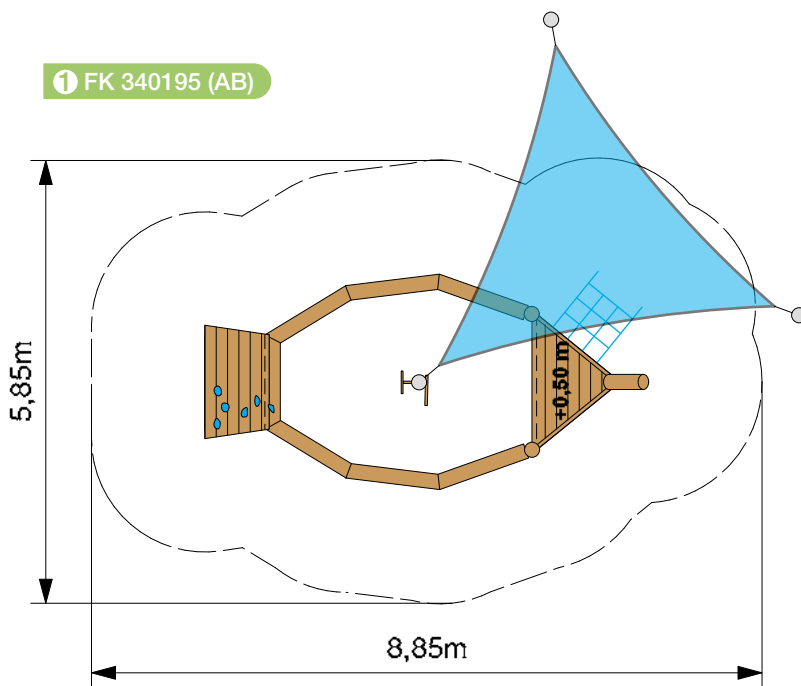

2 ZSB 2006

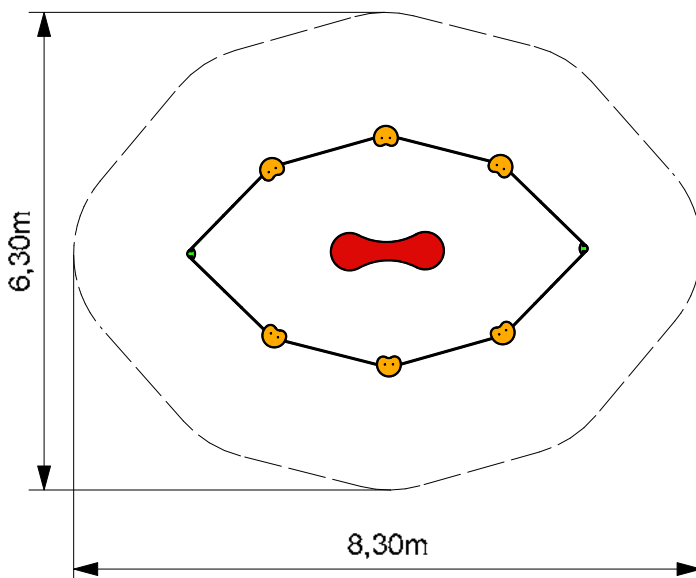

Altersgruppe: ab 0 Jahren

Spielfunktionen: Sandspiel

Fallschutzanforderungen: Beläge für freie Fallhöhen bis 0,60 m (keine Anforderungen)



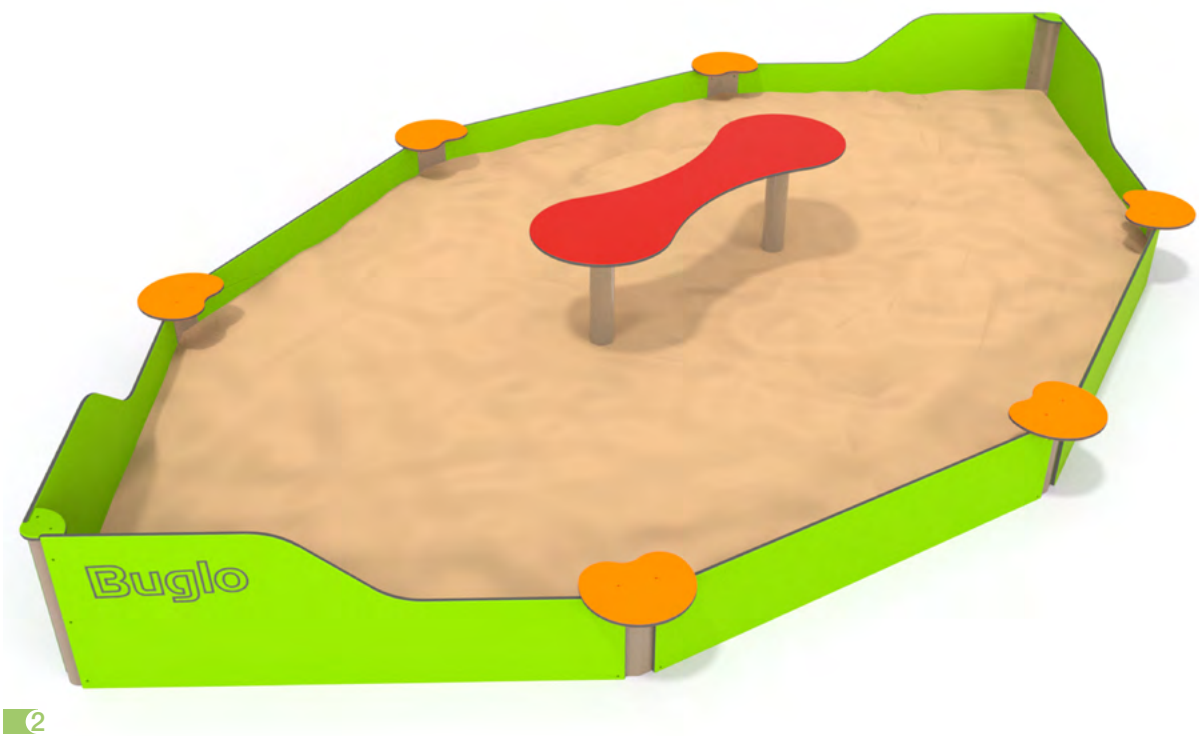

Sandeinfassung in Schiffsform mit kleinem Vorderdeck mit Kletternetz und Mittelmast inkl. Fähnchen aus Robinie oder mit Wänden aus farbigem HPL, Mittelresen und Sitzflächen an den Seiten

FK 360200 (AB)

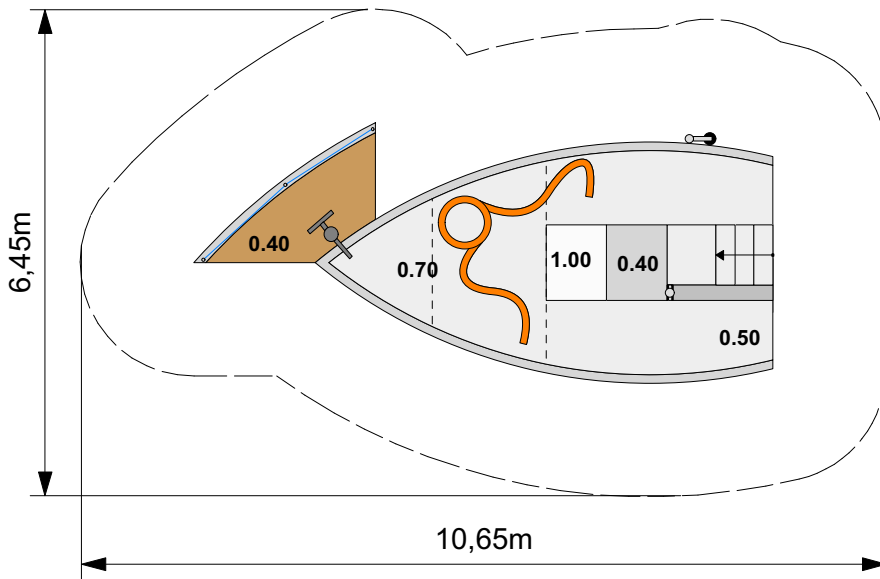

FK 360200 (AB)

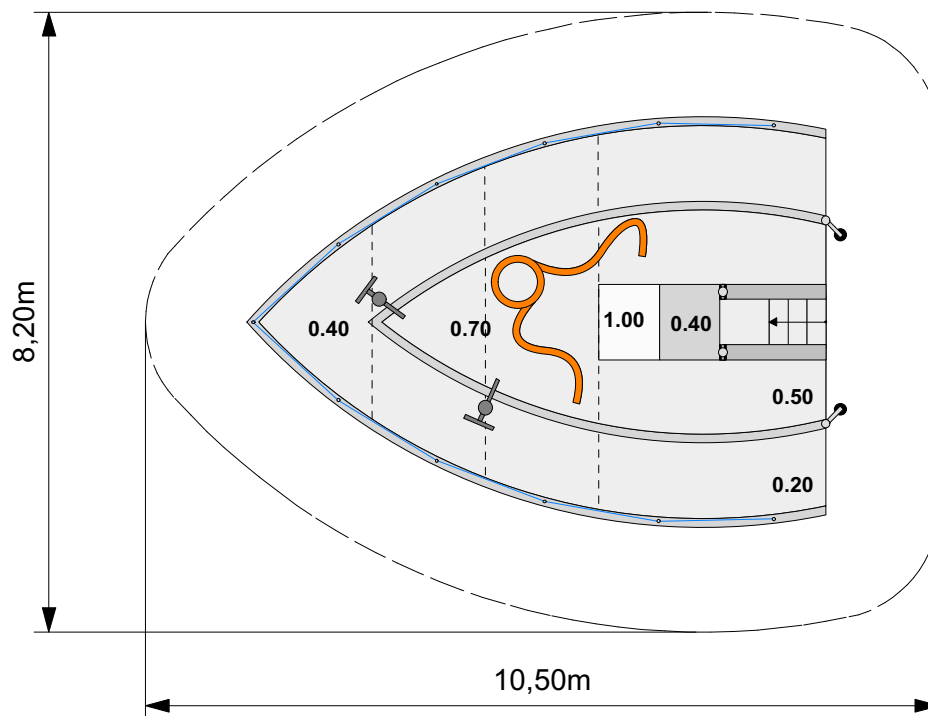

Altersgruppe: ab 0 Jahren

Spielfunktionen: Wasserspiel

Fallschutzanforderungen: Beläge für freie Fallhöhen bis 0,60 m (keine Anforderungen)



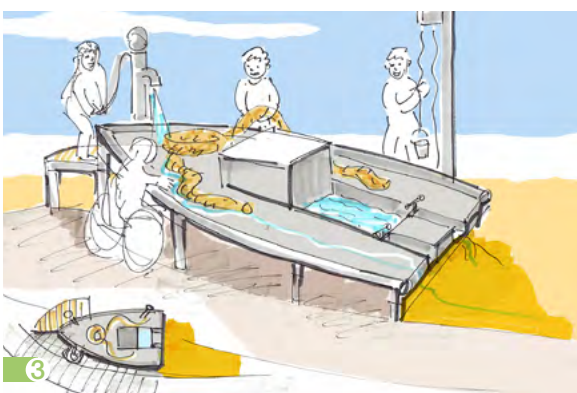

Wasser-Matsch-Boot mit Deck aus Riffelblech und dickem Tau als flexibler Staudamm, mit Wasserbecken, Pumpe und optional mit unterfahrbarem Deck

2 Sand & Wasser

1 FK 380221 (AB)

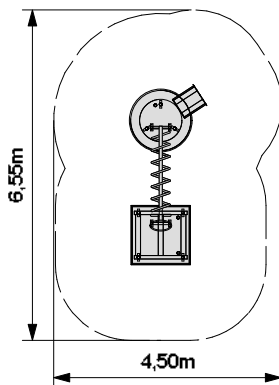

4 FK 370074 (AB)

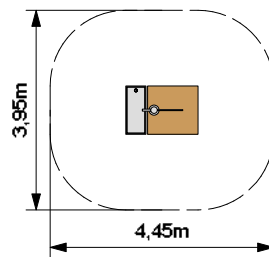

5 FK 360315 (AB)

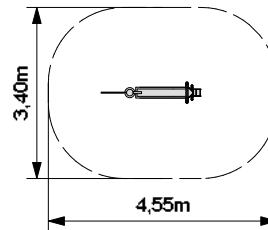

2 FWS 390284 (AB)

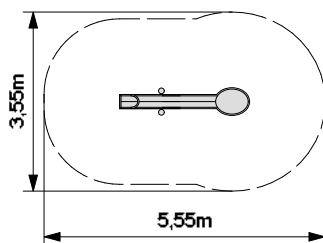

6 FWS 390284 (AB)



3 FWS 390284 (AB)

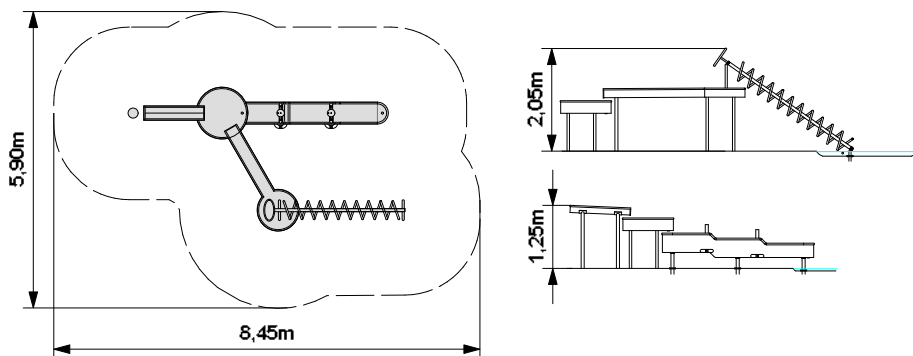

Altersgruppe: ab 0 Jahren

Spielfunktionen: Wasserspiel

Fallschutzanforderungen: Beläge für freie Fallhöhen bis 0,60 m (keine Anforderungen)





Wasser-Matsch-Anlagen aus Edelstahl: Pumpe, Becken, Rinnen, Wasserrad, Staudamm, großer Schopflöffel, Wehre und **archimedischer Schraube**

2 Sand & Wasser

1 ZSB 348187

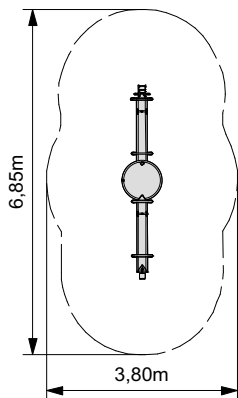

4 ZSB 348183

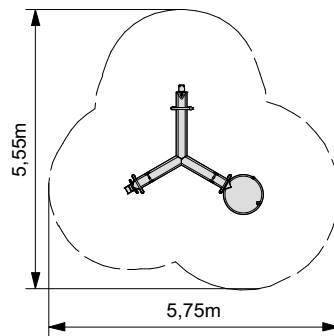

2 ZSB 348184

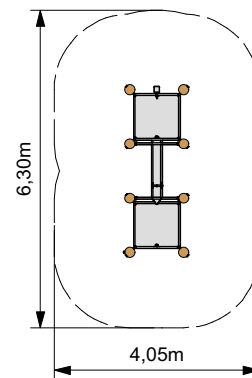

5 ZSB 348186

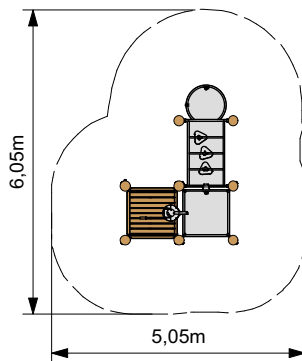

3 ZSB 348185

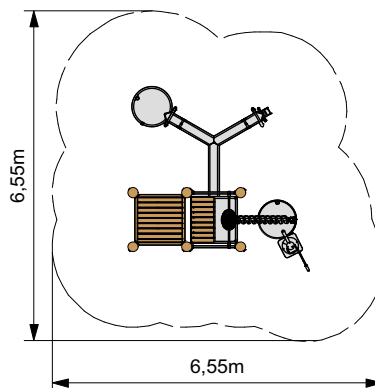

Altersgruppe: ab 0 Jahren

Spielfunktionen: Wasserspiel

Fallschutzanforderungen: Beläge für freie Fallhöhen bis 0,60 m (keine Anforderungen)



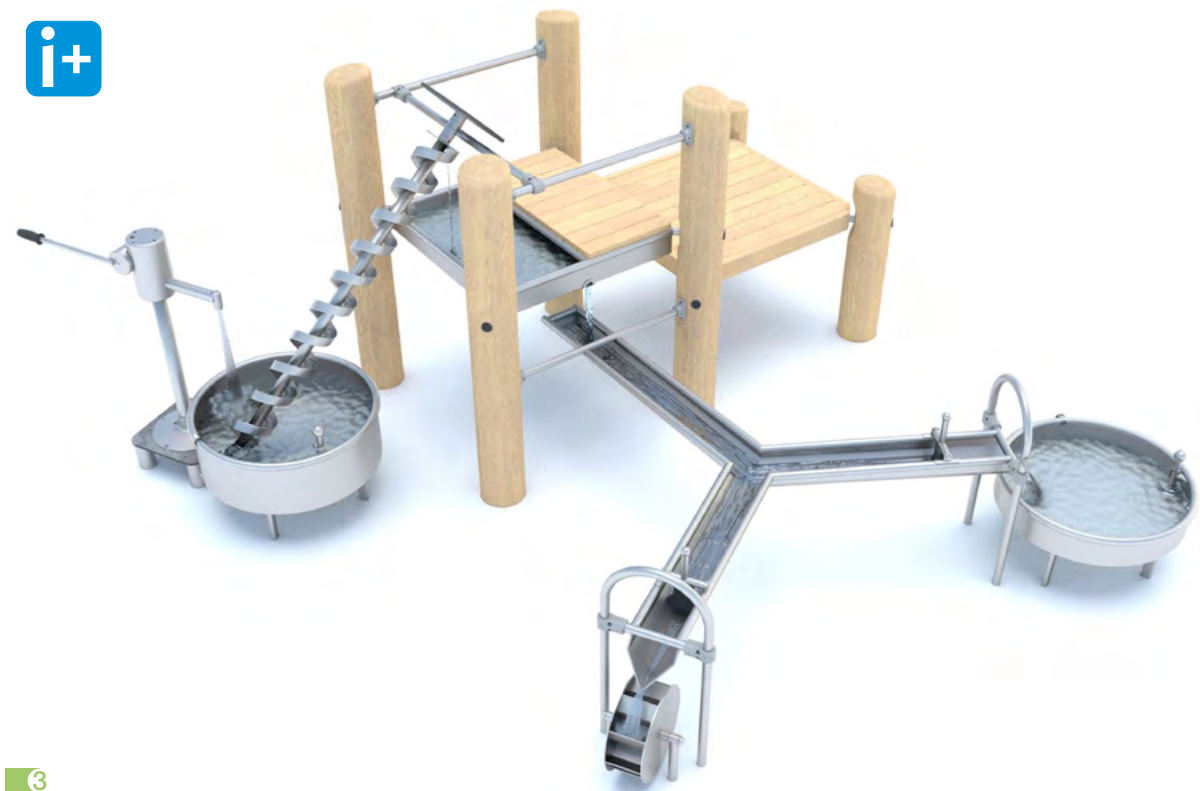

Wasser-Matsch-Spielkombination mit Robinienpodest, Pumpe, rundem Wasserbecken, Wasserrad und **archimedischer Schraube**

2 Sand & Wasser

1 ZWSZ 290212 (AB)

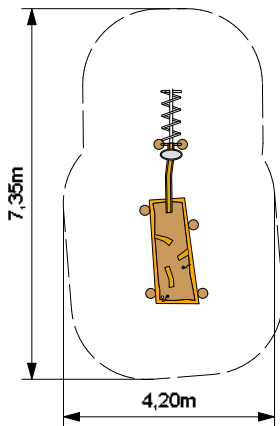

4 FK 310151 (AB)

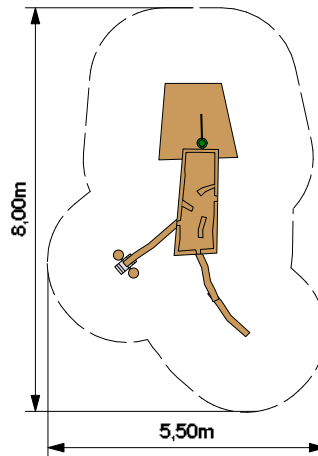

2 FK 310156 (AB)

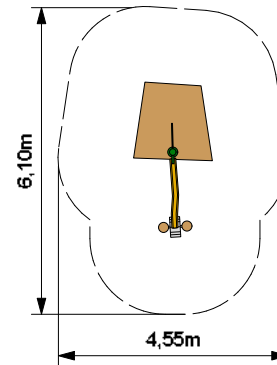

Art. Nr. auf Anfrage

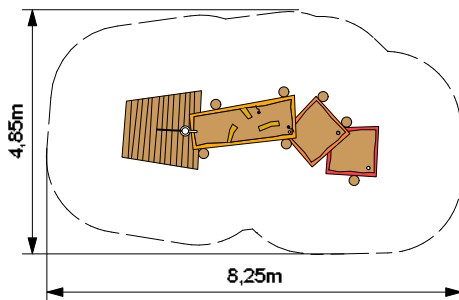

ZWSZ 94374.10

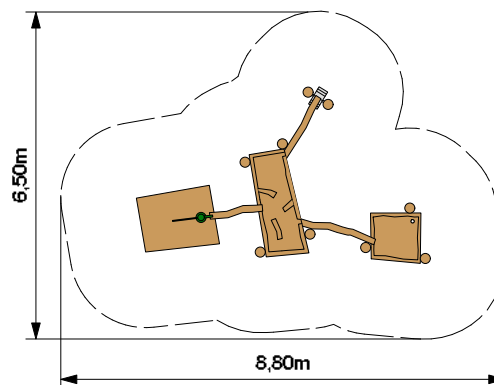

Altersgruppe: ab 0 Jahren

Spielfunktionen: Wasserspiel

Fallschutzanforderungen: Beläge für freie Fallhöhen bis 0,60 m (keine Anforderungen)





Wasser-Matsch-Anlagen aus Robinienholz, mit geschnitzten Wasserrinnen, wahlweise farbigen Elementen, mit Matschtisch, Wasserrad und Pumpe

2 Sand & Wasser

1 FK 320192 (AB)

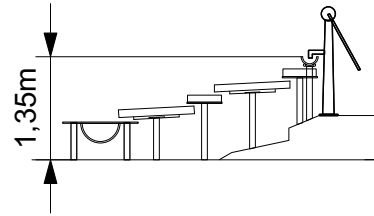
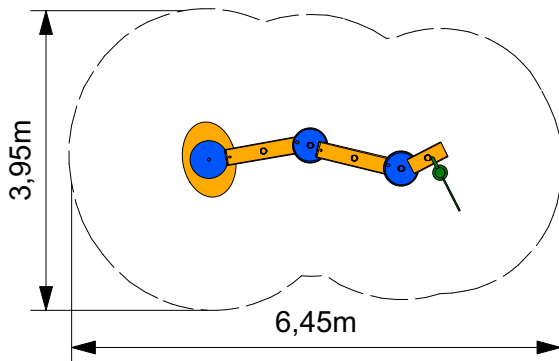

4 FWS 5468.K12

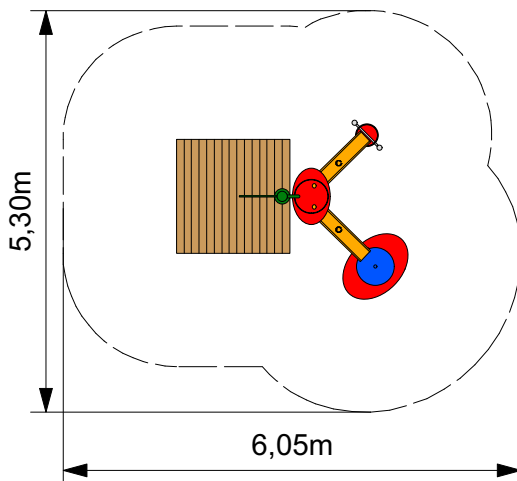

Altersgruppe: ab 0 Jahren

Spielfunktionen: Sandspiel

Fallschutzanforderungen: Beläge für freie Fallhöhen bis 0,60 m (keine Anforderungen)





Wasser-Matsch-Anlagen aus farbigen PE-Elementen, Rinnen, Becken mit Auslässen, mit großem Becken mit Rand als Matschtisch, bei Bedarf inkl. Pumpe und Pumpenplattform



INHALTSVERZEICHNIS

ÜBER KLETTERMAX

Von der Idee bis auf den Spielplatz
Bauweise & Material
Inklusives Spielen

SPIELGERÄTEKOMBINATIONEN

Themenspielplätze, Klettergeräte, Spielhäuser, Rutschentürme, Spielschiffe -
für Kinder ab 3 Jahren

SAND UND WASSER

Sandspielgeräte mit Bocktischen, Sandkran, Sandsieb
sowie Wasserspielanlagen

KLEINKINDSPIELGERÄTE

Spielgerätekombinationen speziell für Kinder unter 3 Jahren, für Krippe und
Kindertagesstätte, mit Rutsche, Spielhäuschen und vielem mehr

WEGESPIELE

Niedrig- oder Hochparcours, über Seile, Netze, Balken, hangeln, balancieren,
klettern, springen - für Klein und Groß, Jung und Alt

RUTSCHEN

Minirutschen, Kastenrutschen, Schalenrutschen, Röhrenrutschen für Mutige,
aus Edelstahl, verzinkt oder farbig, vom Rutschenturm, einen Hügel hinab
oder als schneller Balkonabstieg

WIPPEN HÜPFEN DREHEN SCHAUKELN

Stehwippen, Doppelwippen, Drehkreisel, Holländerscheiben, Trampoline,
Nestschaukeln, Tumpenschaukeln, Kleinkindschaukeln und Seilbahnanlagen

SPORT UND FITNESS

Hüftaufschwung an der Reckstange, Klimmzüge an der Hangleiter, Sit-Ups
auf der Bank, Sport- und Fitness- sowie Ballspielanlagen von klein bis groß
für alle Altersgruppen

AUFENTHALT UND SITZEN

Sitzen für Kleinkinder und Eltern, alternatives Sitzen auf dem Schulhof, Sitz-
bänke und Sitzgruppen sowie Unterstände mit verschiedenen Dachformen

REFERENZLISTE, WEITERE INFORMATIONEN

FK 360019 (AB)

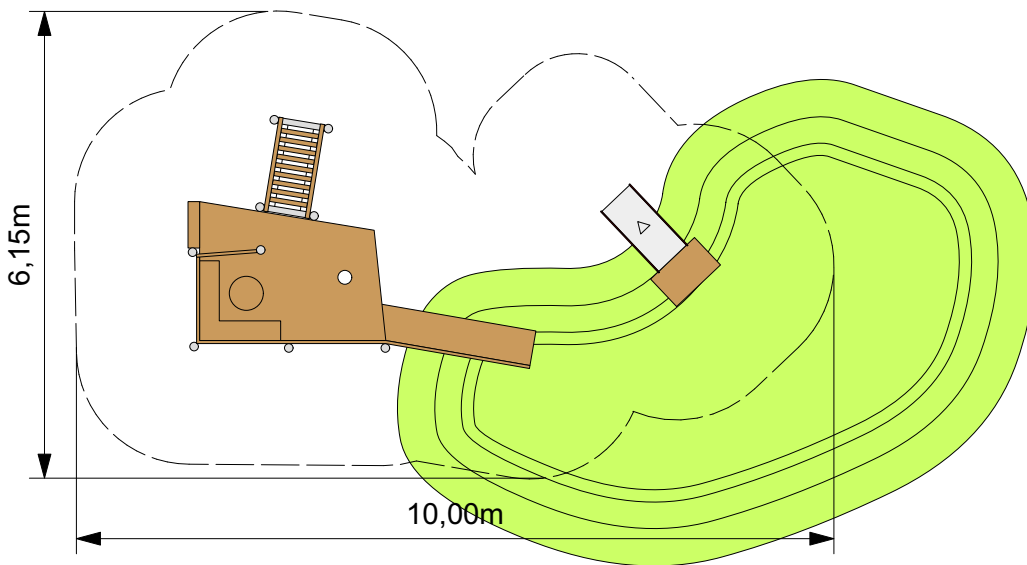

Altersgruppe: ab 0 Jahren

Spielfunktionen: Rutschen, Aufenthalt, Rollenspiel

Gerätegröße: (LxBxH) 4,50 m x 3,00 m x 2,50 m

Materialien: feuerverzinkte Stahlpfosten, teilweise farbig pulverbeschichtet, Beläge aus Robinienholz, Brüstungen teilweise aus farbigem HPL (Trespa), Rutsche aus Edelstahl, mit farbigen Wangen aus HDPE, Seiltechnik in Herkulesqualität, Dachflächen aus farbigem HPL (Trespa)

Fallschutzanforderungen: Beläge für freie Fallhöhen bis 0,60 m, benötigte Fläche ca. 60 m²
(Fallschutzsand, Hackschnitzel, EPDM)





Spielbereich mit Wackelsteg, überdachtem **Spielpodest um einen Baum herum**, mit Bänken und Tisch sowie Drehkugel, Mini-Hangrutsche und kleiner Rampe, überdachter Sandbereich mit Sonnensegel

3 Kleinkindgeräte

FK 340032 (AB)

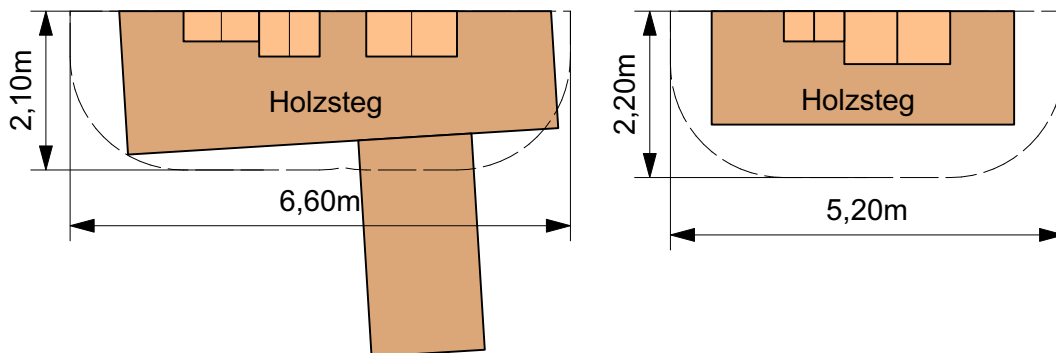

Altersgruppe: ab 0 Jahren

Spielfunktionen: Aufenthalt, Rollenspiel

Gerätemaße: (LxBxH) 12,00 m x 5,00 m x 2,00 m

Materialien: Beläge aus Lärchenholz, Brüstungen teilweise aus farbigem HPL (Trespa)

Fallschutzanforderungen: Beläge für freie Fallhöhen bis 0,60 m





Spielhäuser vor einer Wand und freistehend, aus Lärchenholz und farbigem HPL, mit **Schwingtüren**, Öffnungen zum Durchkriechen, Tresen und Bänkchen

3 Kleinkindgeräte

FK 380218 (AB)

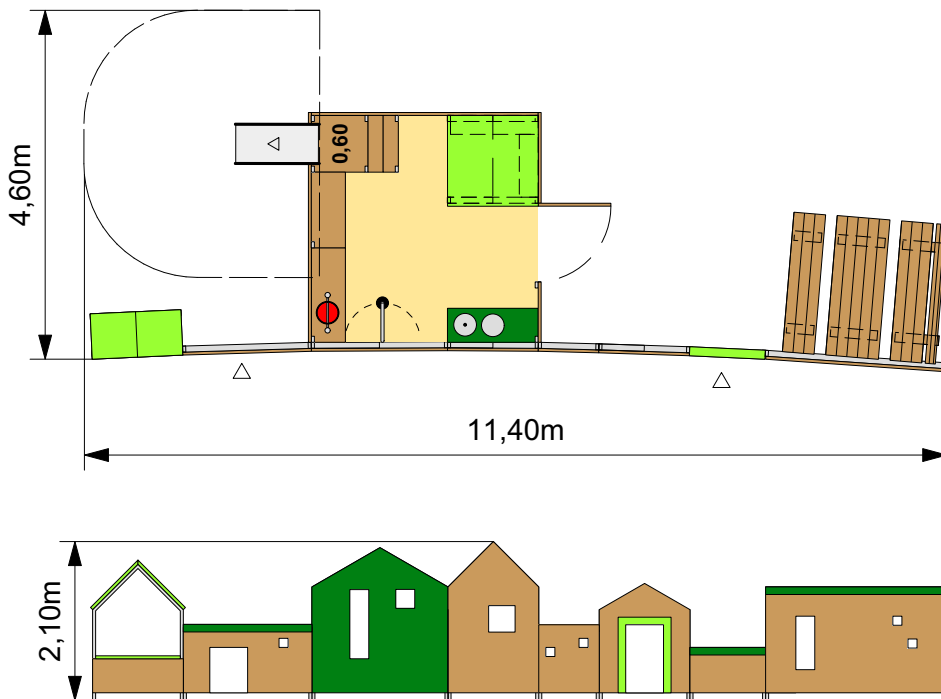

Altersgruppe: ab 0 Jahren

Spielfunktionen: Rutschen, Aufenthalt, Rollenspiel, Sandspiel

Gerätegröße: (LxBxH) 11,40 m x 3,50 m x 2,10 m

Materialien: feuerverzinkter Stahlpfosten, Beläge aus Lärchenholz, Brüstungen teilweise aus farbigem HPL (Trespa), Kleinkindrutsche mit farbigen Wangen aus HDPE, Sandspielemente aus farbigem PE

Fallschutzanforderungen: Beläge für freie Fallhöhen bis 0,60 m, benötigte Fläche ca. 15 m² ((Fallschutzsand, Hackschnitzel, EPDM)





Kleine Häusersiedlung mit Lärchenverkleidung und Dächern aus farbigem HPL, mit Minirutsche, Bänken, Fenster und Durchstiegen, Sandspiel und Tresen

FK 390130 (AB)

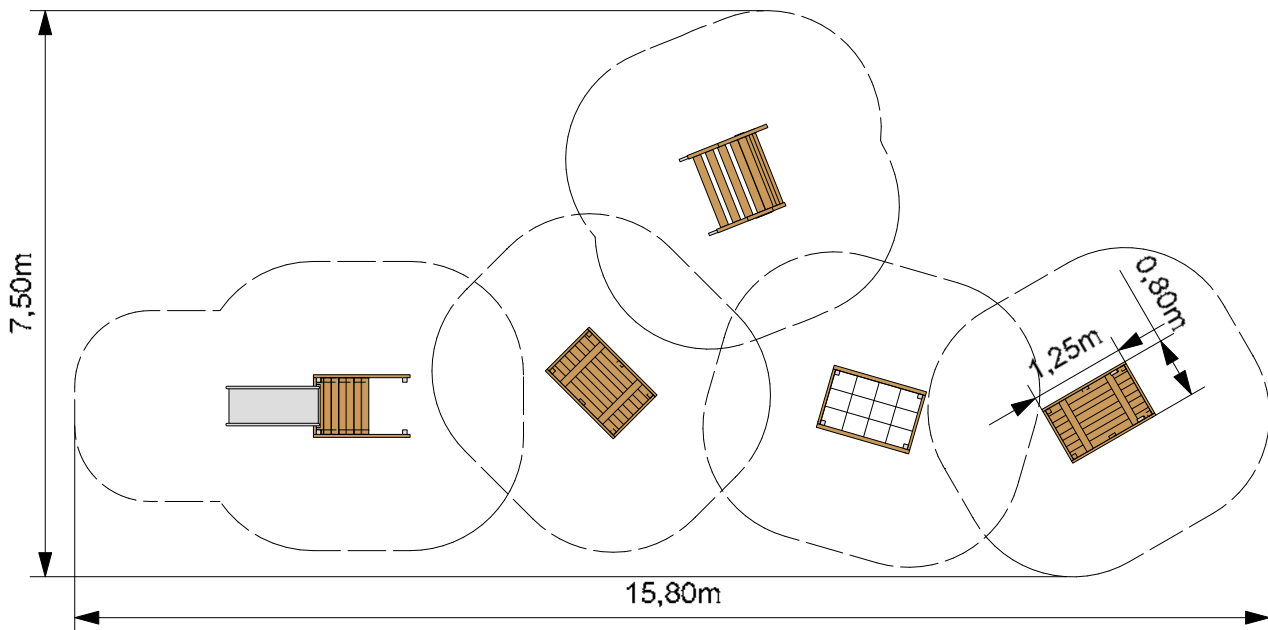

Altersgruppe: ab 0 Jahren

Spielfunktionen: Rutschen, Balancieren, Aufenthalt, Rollenspiel

Gerätemaße: (LxBxH) 12,00 m x 5,00 m x 1,20 m

Materialien: feuerverzinkter Stahlpfosten, Beläge aus Lärchenholz, Rutsche aus Edelstahl, Seiltechnik in Herkulesqualität

Fallschutzanforderungen: Beläge für freie Fallhöhen bis 0,60 m, benötigte Fläche ca. 90 m² ((Fallschutzsand, Hackschnitzel, EPDM)





Kleinkindspielgeräte, angelehnt an **Apfelkisten**, mit Minirutsche, Kiste mit Kletternetz, Versteck-Kiste mit aufgesetztem Deckel und kleiner Klappleiter

3 Kleinkindgeräte

1 FK 340168 (AB)

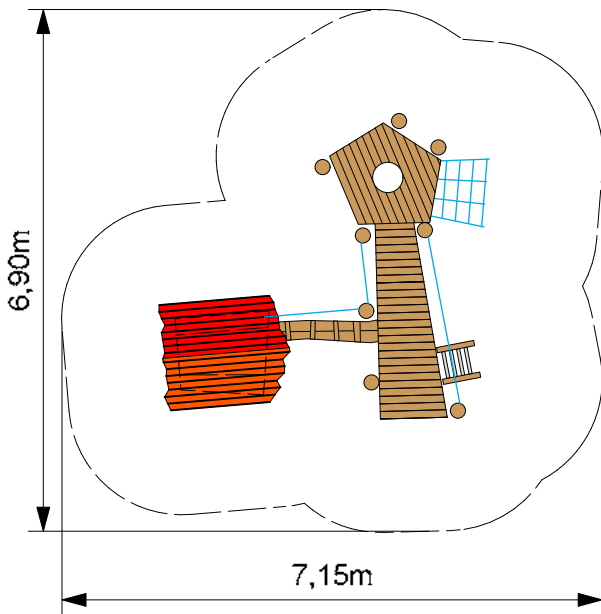

2 FK 340145 (AB)

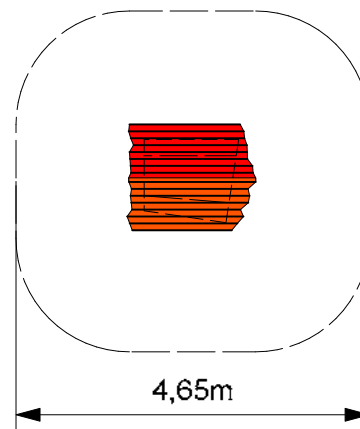

3 4 FK 410116 (AB)

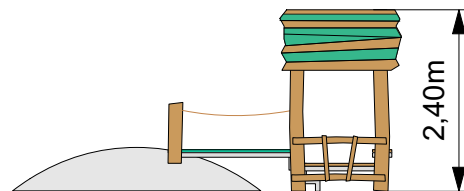
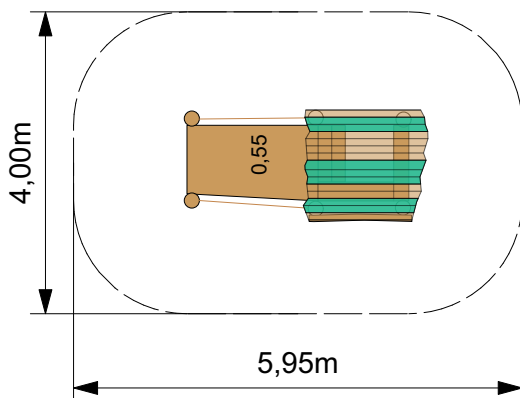

Altersgruppe: ab 0 Jahren

Spielfunktionen: Balancieren, Aufenthalt, Rollenspiel

Materialien: Robinienpfosten, aufgeständert, Beläge aus Robinienholz, Seiltechnik in Herkulesqualität

Fallschutzanforderungen: Beläge für freie Fallhöhen bis 1,00 m (Rasen, Oberboden)





Steglandschaft aus Robinie, mit Spielhaus mit Bänkchen und Tresen, **Baumhaus** und Steg um Bäume, kleine Leiter und Netz als Auf- und Abstieg

3 Kleinkindgeräte

1 2 FK 380081 (AB)

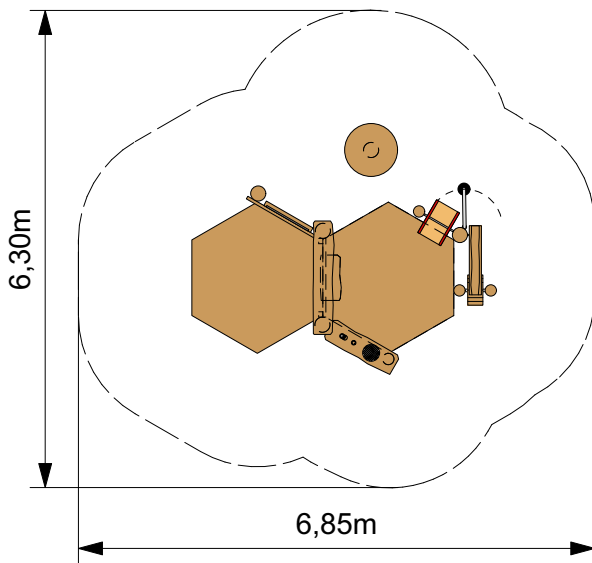

3 FTI 93355.WA

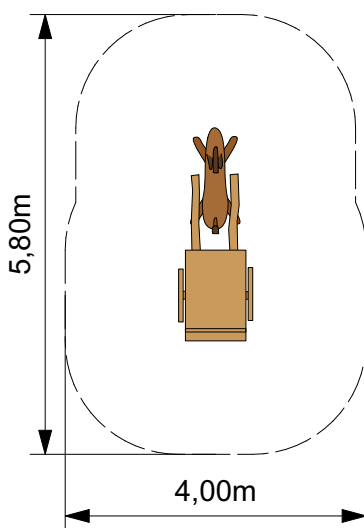

3 FFW 301027

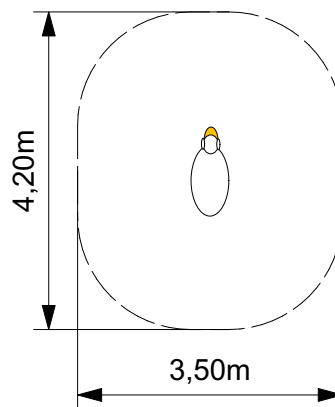

Altersgruppe: ab 0 Jahren

Spielfunktionen: Aufenthalt, Rollenspiel, Sandspiel

Materialien: Robinienpfosten, aufgeständert, Beläge aus Robinienholz

Fallschutzanforderungen: Beläge für freie Fallhöhen bis 1,00 m (Rasen, Oberboden)





Mühlenbäckerei mit Tresen, Schreibtabel, Bänkchen, Mühlensteinbacktisch, diversen Sandspielementen, geschnitzter Katze, Esel mit Karren und Gans auf einer Feder

3 Kleinkindgeräte

② ④ FK 380157 (AB)

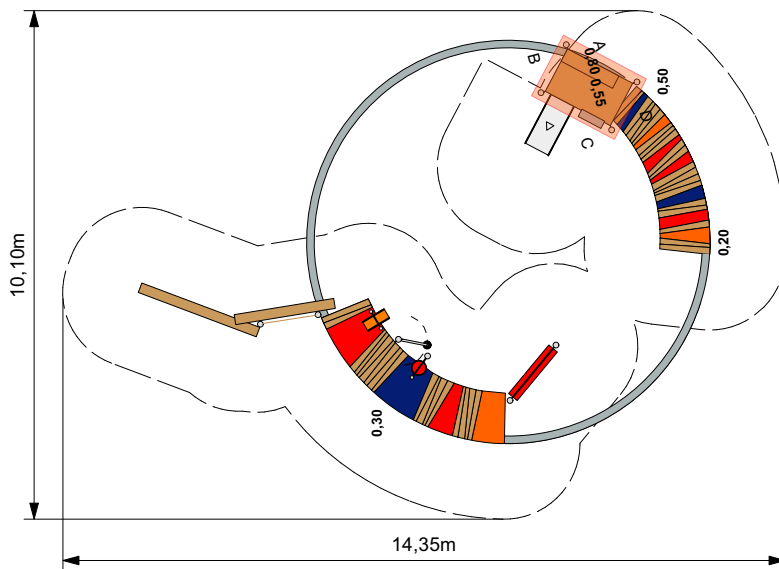

① ③ FK 390007 (AB)

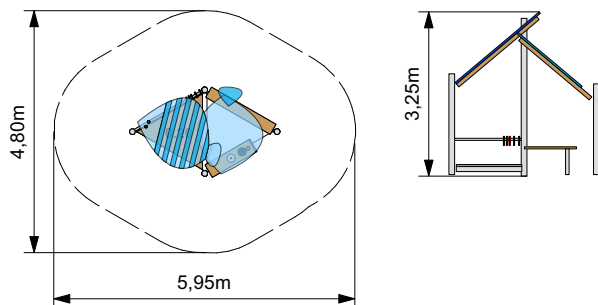

Altersgruppe: ab 0 Jahren

Spielfunktionen: Rutschen, Aufenthalt, Rollenspiel, Sandspiel

Materialien: feuerverzinkte Stahlpfosten, teilweise mit farbigen Ringeln, Dachflächen teilweise aus farbigem HPL (Trespa)

Fallschutzanforderungen: Beläge für freie Fallhöhen bis 1,00 m (Rasen, Oberboden)





Spielbereiche für Kleinkinder mit niedrigen Plattformen aus Holz und farbigen Elementen aus HPL, teilweise überdacht, Dächer in Freiform oder als Pult- oder Satteldach

3 Kleinkindgeräte

1 FK 360044 (AB)

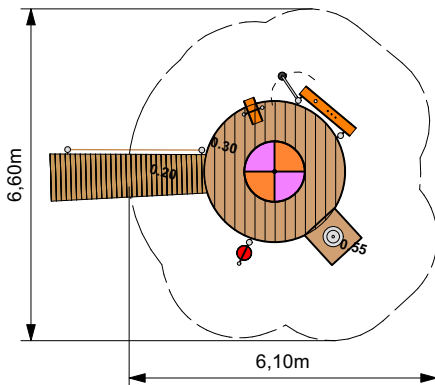

2 FK 350155 (AB)

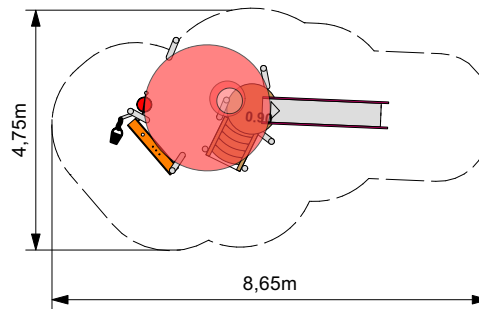

3 FK 330143 (AB)

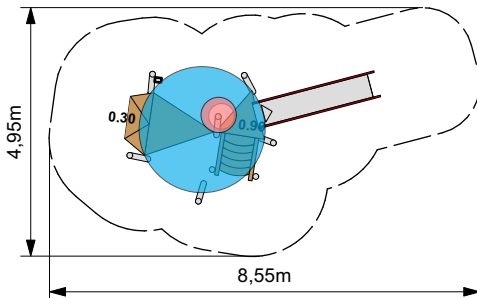

Altersgruppe: ab 0 Jahren

Spielfunktionen: Aufenthalt, Rollenspiel, Sandspiel

Materialien: feuerverzinkte Stahlpfosten, teilweise farbig pulverbeschichtet, teilweise mit farbigen Ringeln, Beläge aus Lärchenholz, Schirme aus GFK, Dachflächen teilweise aus Gummi

Fallschutzanforderungen: Beläge für freie Fallhöhen ab 2,00 m (Fallschutzsand, Hackschnitzel, EPDM)





Spielpodeste für Kleinkinder mit **runder Grundform**, Dach aus Gummisegmenten oder Glasfaserverbundstoff, gewölbt und im „Blüten-Stil“, umlaufendes Sandspielpodest, Rutsche, Treppenaufstieg sowie Applikationen aus HPL und Gummi

3 Kleinkindgeräte

1 FK 340212 (AB)

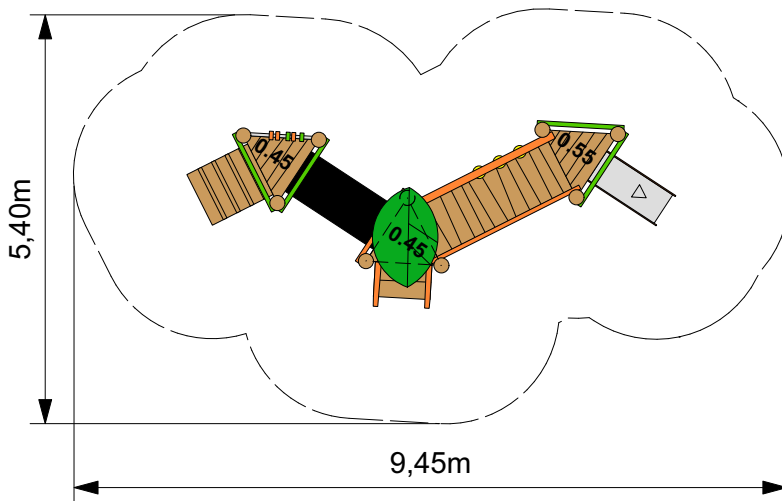

2 3 FK 380148 (AB)

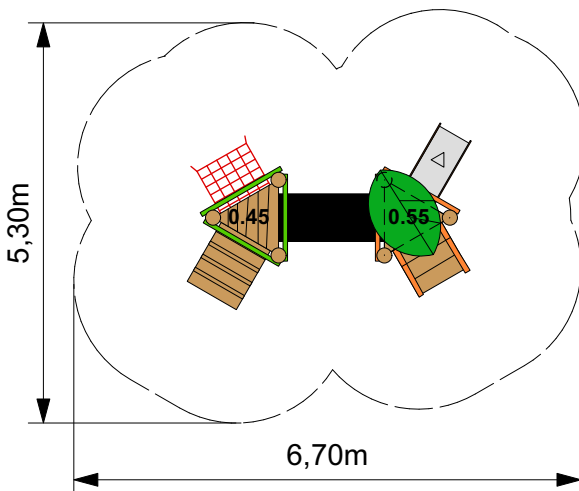

4 FK 330158 (AB)

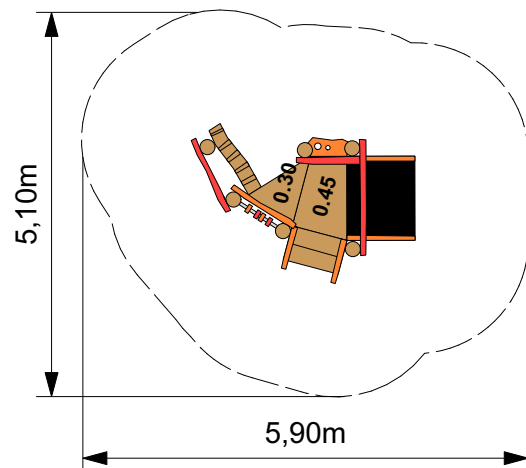

Altersgruppe: ab 0 Jahren

Spielfunktionen: Rutschen, Balancieren, Aufenthalt, Rollenspiel

Materialien: Robinienpfosten, aufgeständert, Beläge aus Robinienholz, Kleinkindrutsche mit farbigen Wangen aus HDPE

Fallschutzanforderungen: Beläge für freie Fallhöhen bis 1,00 m (Rasen, Oberboden)





Dreieckspodeste mit Blätterdach, Kriechtunnel, Minirutsche mit farbigen Wangen, Treppenaufstiege und schiefe Rampen in Robinienbauweise

3 Kleinkindgeräte

2 FK 380267 (AB)

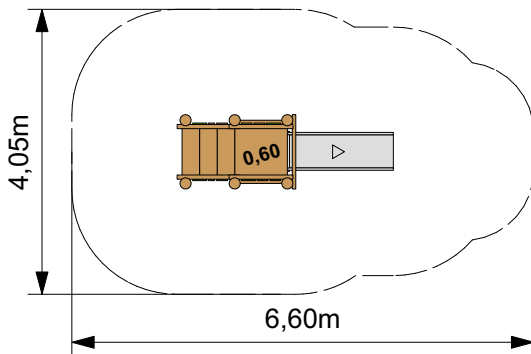

3 FK 380267 (AB)

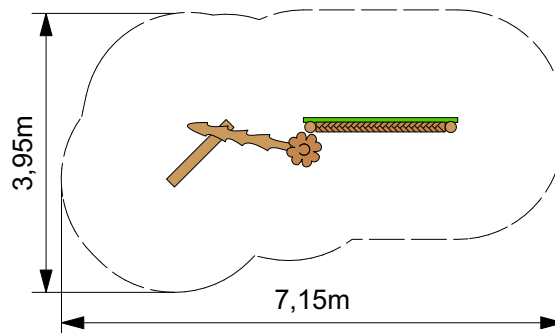

1 FK 380267 (AB)

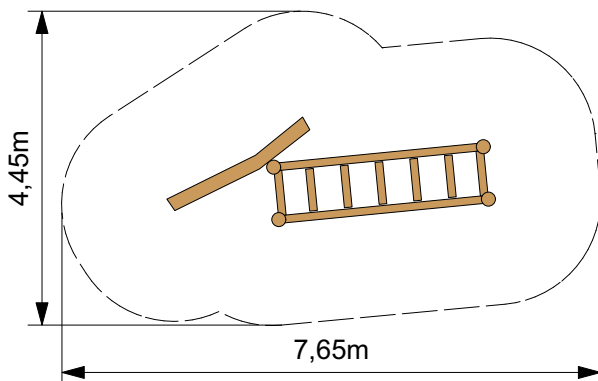

FK 400198 (AB)

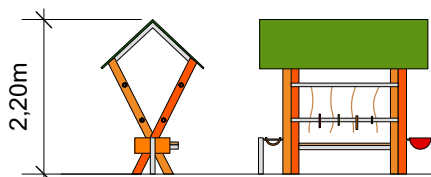
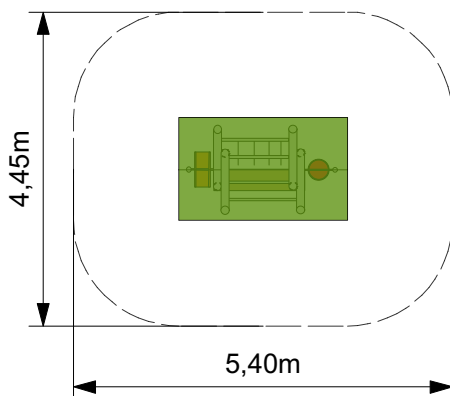

Altersgruppe: ab 0 Jahren

Spielfunktionen: Rutschen, Balancieren, Aufenthalt, Rollenspiel, Sandspiel

Fallschutzanforderungen: Beläge für freie Fallhöhen bis 1,00 m (Rasen, Oberboden)





Rutschenturm für Kleinkinder mit **Löwenzahn-Verkleidung** und Blüte, Löwenzahn-Sandspiel-tisch und Mini-Balancierstrecke aus Robinie, **Futterkrippe** mit Schiebe- und Sandspiel

3 Kleinkindgeräte

1 FK 380269 (AB)

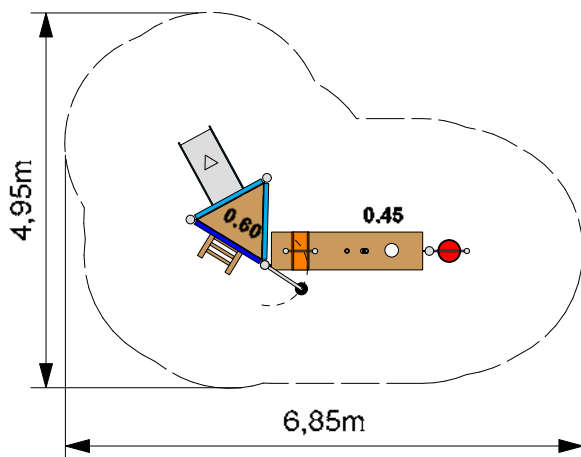

2 FK 40023 (AB)

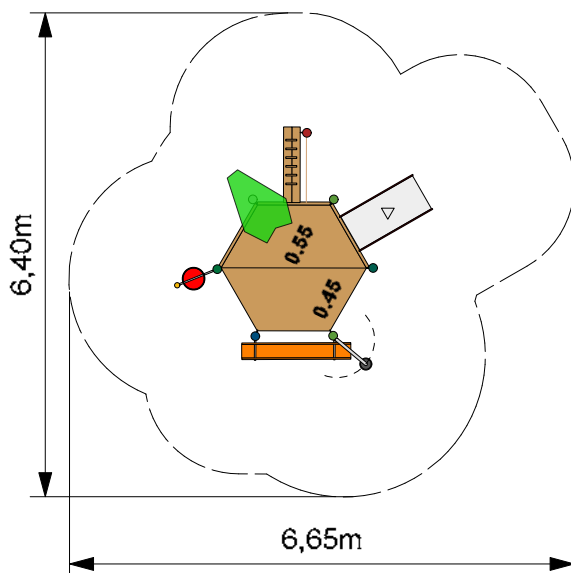

Altersgruppe: ab 0 Jahren

Spielfunktionen: Rutschen, Hangeln, Balancieren, Aufenthalt, Rollenspiel, Sandspiel

Materialien: feuerverzinkte Stahlpfosten, teilweise farbig pulverbeschichtet, Beläge aus Lärchenholz, Kleinkinderutsche mit farbigen Wangen aus HDPE, Sandspielemente aus farbigem PE

Fallschutzanforderungen: Beläge für freie Fallhöhen bis 1,00 m (Rasen, Oberboden)





Spielpodeste für Kleinkinder mit **Nachtigall in den Zweigen** und Sandspieltresen oder im **Dschungel-Design** mit stilisiertem Blätterdach und Lianenapplikationen aus Gummi, Sandspielemente, Minirutsche und Hühnerleiter als Aufstieg

3 Kleinkindgeräte

3 FK 350050 (AB)

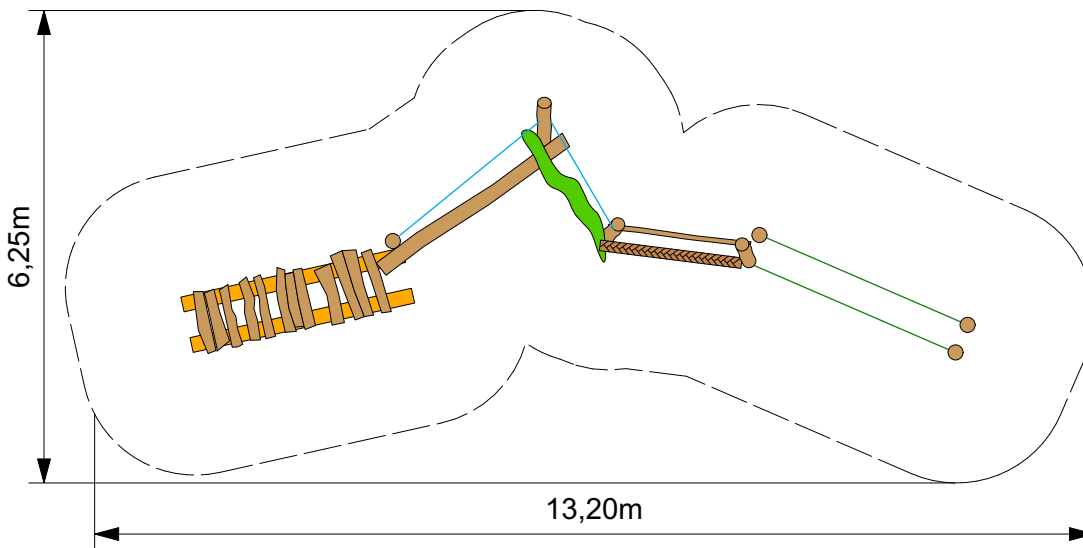

2 FK 350050 (AB)

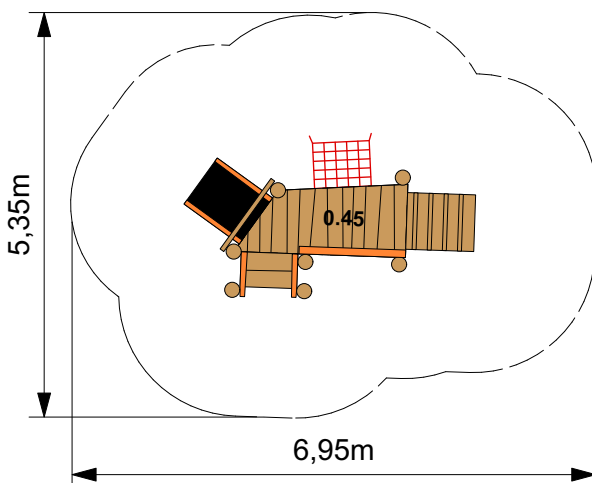

1 FK 420030 (AN)

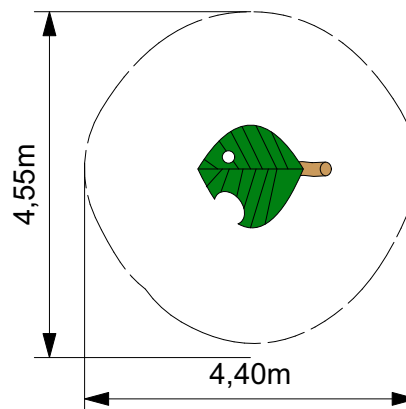

Altersgruppe: ab 0 Jahren

Spielfunktionen: Klettern, Hangeln, Balancieren, Aufenthalt, Rollenspiel

Materialien: Robinienpfosten, aufgeständert, Beläge aus Robinienholz

Fallschutzanforderungen: Beläge für freie Fallhöhen bis 1,00 m (Rasen, Oberboden)





Spielpodeste in Robinienbauweise mit „**nymphenhaften**“ Verzierungen mit Netz, Treppchen, Gummi-Rutschfläche und Blätterhütte zum Beklettern und Verstecken

3 Kleinkindgeräte

1 5 FK 340212 (AB)

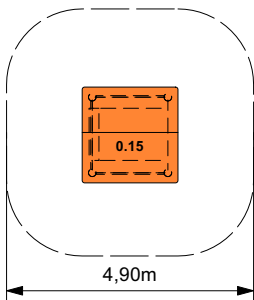

2 FH 4001.Mini.RO

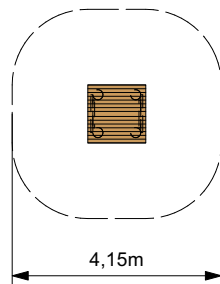

6 FK 340145 (AB)

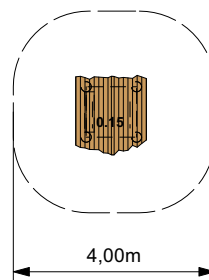

3 FH 5038.RO

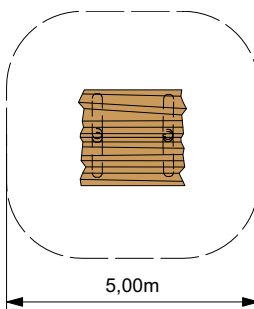

7 FK 81078.200

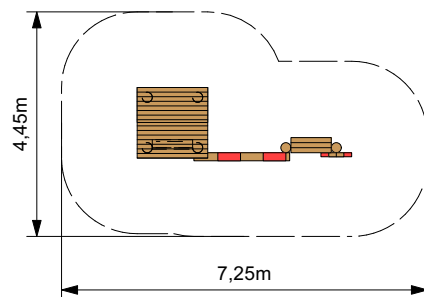

4 FH 420796 (AN)

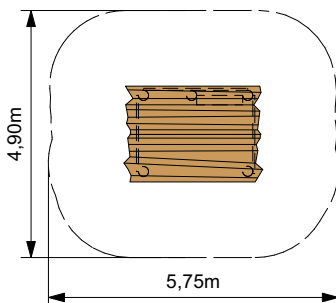

Altersgruppe: ab 0 Jahren

Spielfunktionen: Aufenthalt, Rollenspiel

Materialien: Robinienpfosten, aufgeständert, Beläge aus Robinienholz, Dachflächen teilweise aus farbigem HPL (Trespa)

Fallschutzanforderungen: Beläge für freie Fallhöhen bis 1,00 m (Rasen, Oberboden)





Spielhäuser aus Robinie, teilweise farbig, mit verschiedenen Dach- und Grundformen, mit Bänken, Fenstern, Tresen, schiefer Ebene und Treppe als Aufstieg oder als **Telefonhäuschen** oder zeltartiger Unterschlupf ausgestaltet

3 Kleinkindgeräte

1 FK 360188 (AB)

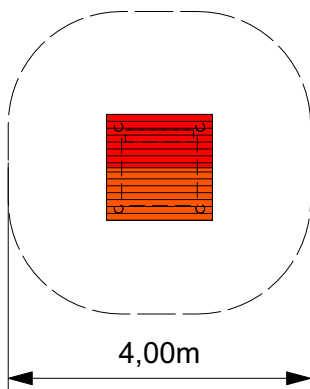

3 FK 380193 (AB)

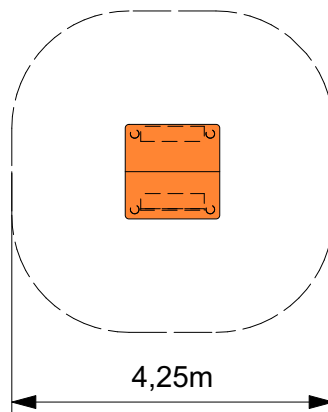

4 FK 380218 (AB)

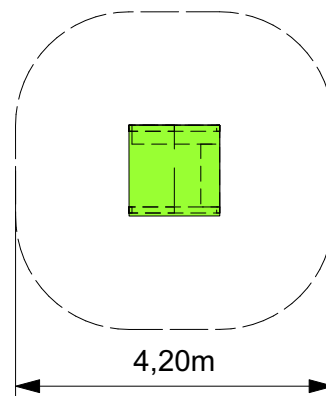

2 FK 360107 (AB)

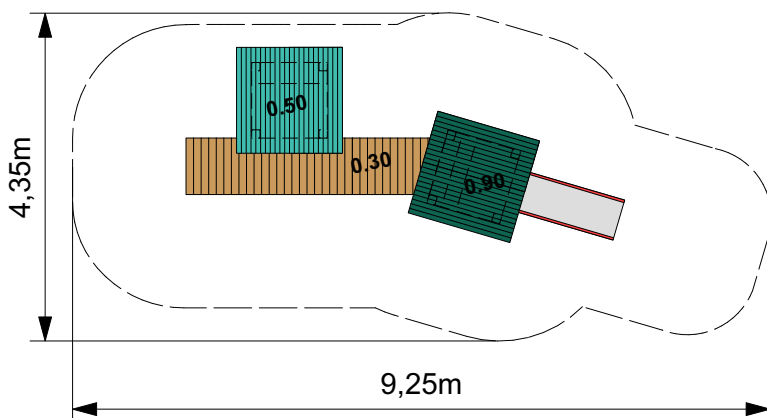

Altersgruppe: ab 0 Jahren

Spielfunktionen: Rutschen, Aufenthalt, Rollenspiel, Sandspiel

Materialien: feuerverzinkte Stahlpfosten, teilweise mit farbigen Ringeln, Beläge aus Lärchenholz, Dachflächen teilweise aus farbigem HPL (Trespa), Kleinkindrutsche mit farbigen Wangen aus HDPE

Fallschutzanforderungen: Beläge für freie Fallhöhen bis 1,00 m (Rasen, Oberboden)





Verschiedene **Spielhäuser** mit Verkleidung aus Tresspa oder Lärche, mit Tresen, Fenstern, geschlossenen oder offenen Seitenwänden, Bänken oder Minirutsche

3 Kleinkindgeräte

1 FK 40053 (AB)

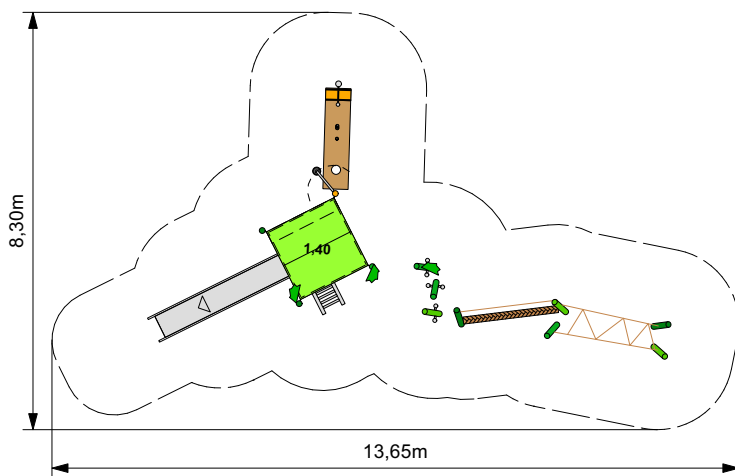

2 FK 380221 (AB)

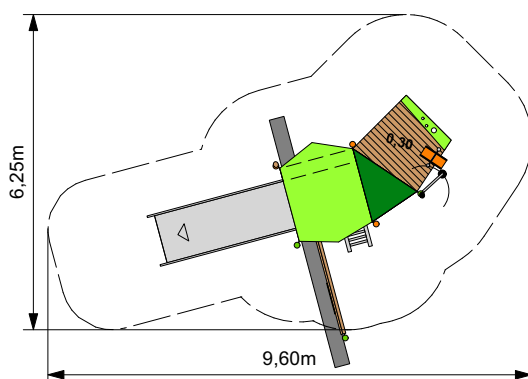

Altersgruppe: ab 0 Jahren

Spielfunktionen: Rutschen, Klettern, Hangeln, Balancieren, Aufenthalt, Rollenspiel, Sandspiel

Materialien: feuerverzinkte Stahlpfosten, teilweise farbig pulverbeschichtet, Beläge aus Lärchenholz, Brüstungen teilweise aus farbigem HPL (Trespa), Rutsche aus Edelstahl, Dachflächen aus farbigem HPL (Trespa), Seiltechnik in Herkulesqualität

Fallschutzanforderungen: Beläge für freie Fallhöhen ab 2,00 m (Fallschutzsand, Hackschnitzel, EPDM)





Spielhäuser für Kleinkinder mit transparenten Wänden für mehr Licht im Innern mit Rutsche, Leiteraufstieg und Anschluss an Sandspielpodeste, oben mit kleiner Balancierstrecke

3 Kleinkindgeräte

1 ZHB 342007

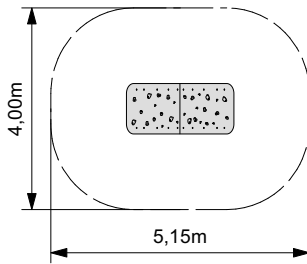

2 ZKB 347015

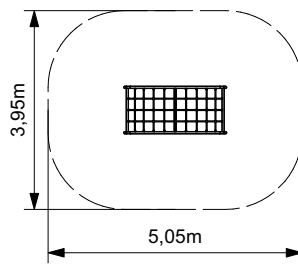

4 ZTB 341650

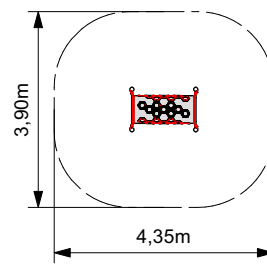

3 FK 340136 (AB)

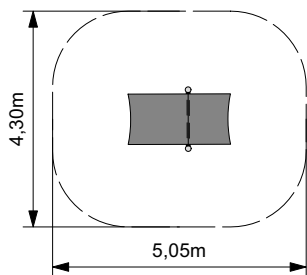

5 FK 380221 (AB)

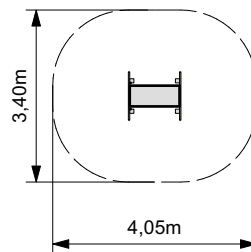

Altersgruppe: ab 0 Jahren

Spielfunktionen: Rutschen, Klettern, Balancieren, Aufenthalt, Rollenspiel, Wippen

Fallschutzanforderungen: Beläge für freie Fallhöhen bis 1,00 m (Rasen, Oberboden)





1



2



4



3



5

Spielgeräte für Kleinkinder mit **geringem Platzbedarf**, die auf zwei Ebenen genutzt werden können; bekletterbares Spielhaus mit Bänken unterhalb des Daches, Gummidach zum Klettern und Krabbeln, Kletter- und Krabbelbogen

3 Kleinkindgeräte

Elemente: Luke, Netz, Bogen

FK 370074 (AB)

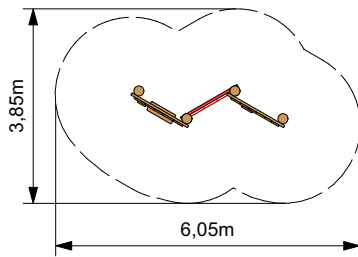

Elemente: Luke, Netz, Kopf

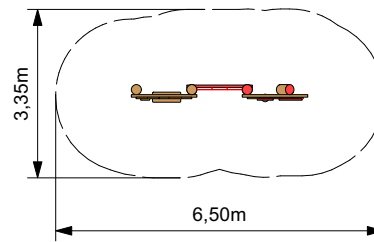

Elemente: Schwanz, Luke, Netz, Bogen, Kopf

FK 350108 (AB)

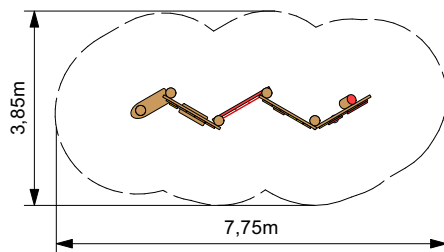

Elemente: Schwanz, Luke, Netz, Kopf

FK 350108 (AB)

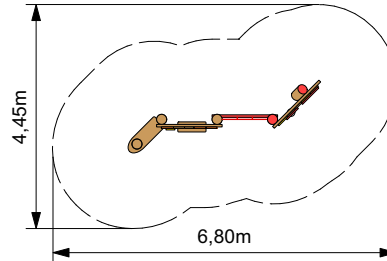

Elemente: Luke, Bogen + Netz, Kopf

FK 370074 (AB)

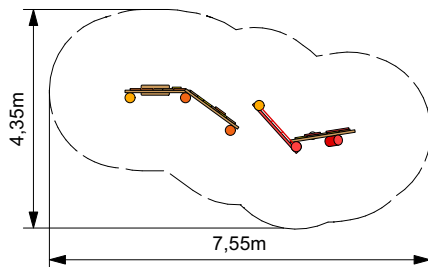

Altersgruppe: ab 0 Jahren

Spielfunktionen: Rollenspiel, Sandspiel

Materialien: Robinienpfosten, aufgeständert, Beläge aus Robinienholz

Fallschutzanforderungen: Beläge für freie Fallhöhen bis 1,00 m (Rasen, Oberboden)



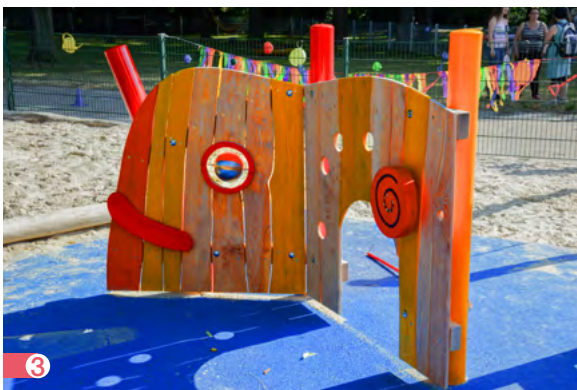

Raupe Nimmersatt mit frei kombinierbaren Spielelementen für Kleinkinder, mit Tresen, Durchguck, Facettenlinsen, Drehkugeln oder anderen drehbaren Applikationen wie Blumen, Spiralen, Obst oder Schneckenhaus

3 Kleinkindgeräte

1 2 4 FK 410083 (AB)

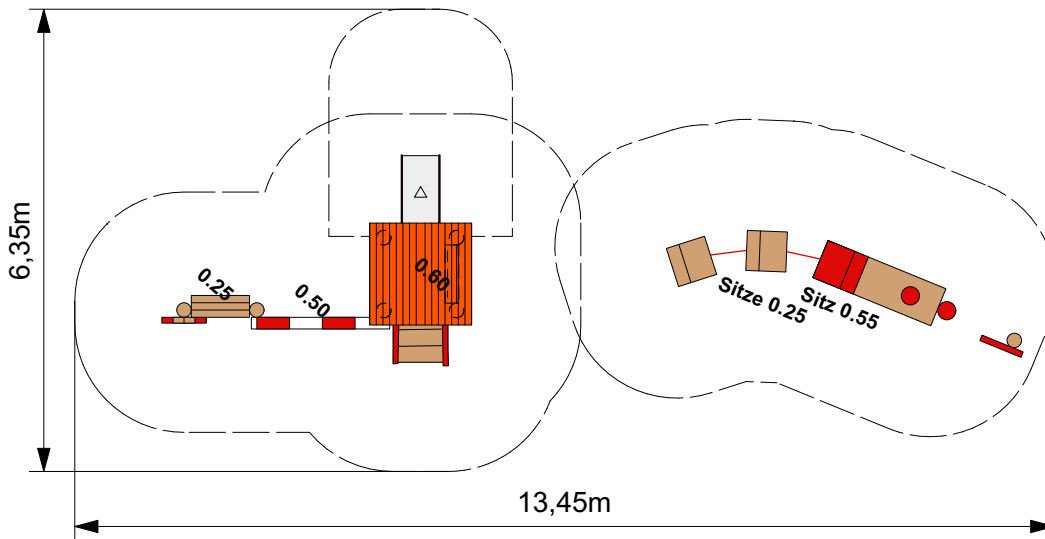

6 FWA 290073

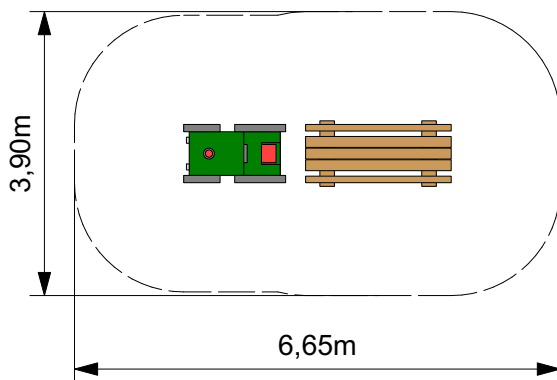

Altersgruppe: ab 0 Jahren

Spielfunktionen: Aufenthalt, Rollenspiel

Materialien: Robinienpfosten, aufgeständert, Beläge aus Robinienholz

Fallschutzanforderungen: Beläge für freie Fallhöhen bis 1,00 m (Rasen, Oberboden)





Lok mit Passagierwagen, Schaffnerhäuschen mit Schranke und Andreaskreuz sowie Traktor mit **Heuanhänger**, teilweise farbig gestaltet

3 Kleinkindgeräte

1 4 FK 330159 (AB)

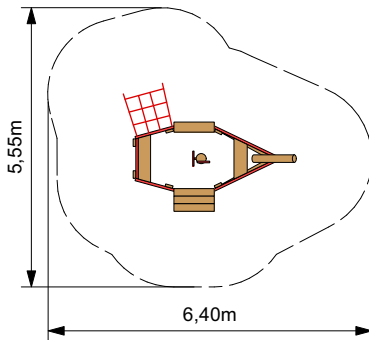

2 FK 340008 (AB)

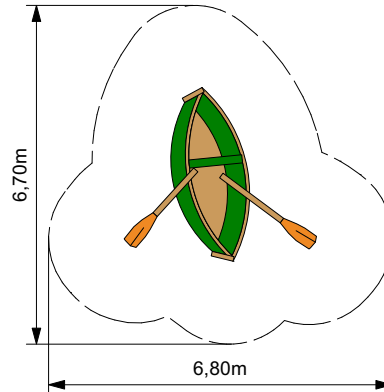

3 ZSB 348165

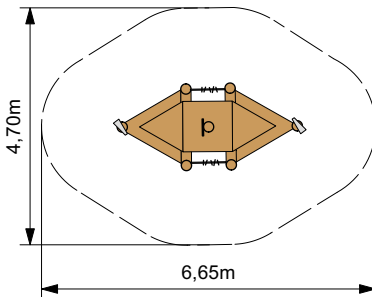

Altersgruppe: ab 0 Jahren

Spielfunktionen: Klettern, Aufenthalt, Rollenspiel, Sandspiel

Materialien: Robinienpfosten, aufgeständert, Beläge aus Robinienholz

Fallschutzanforderungen: Beläge für freie Fallhöhen bis 1,00 m (Rasen, Oberboden)





Kleinkindgerechte **Spielschiffe** mit Steuerrad, Flüsterrohr, Mast mit Fähnchen, Ruder, Kletternetz, Bänken und Tresen

3 Kleinkindgeräte

ZBH 4591-81 Grundrisse aller Varianten variabel

2 Variante „Regenwurm“

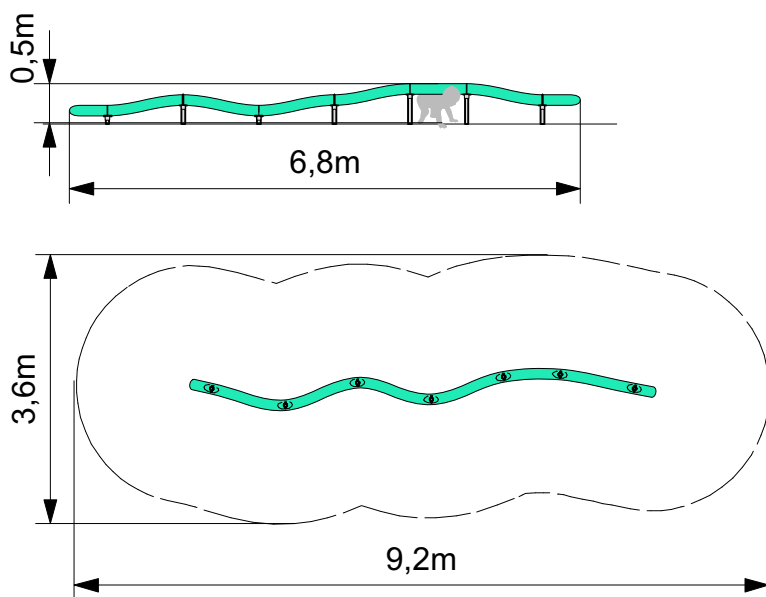

2 Variante „Blindschleiche“

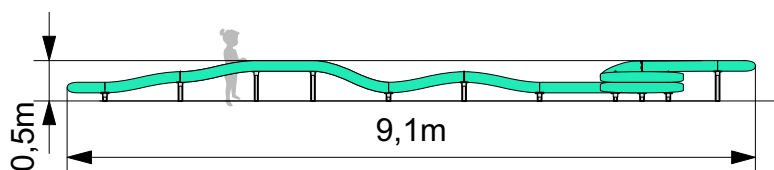

2 Variante „Anaconda“

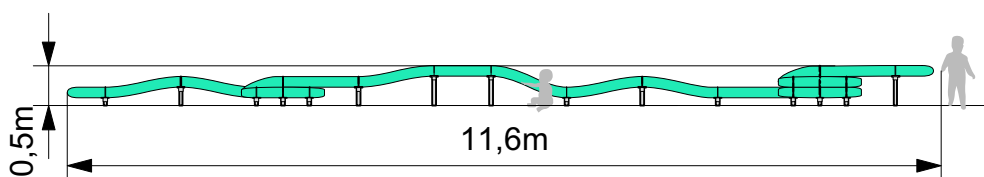

Altersgruppe: ab 0 Jahren

Spielfunktionen: Balancieren, Kriechen, Rollenspiel

Materialien: Tau aus Herkulesseil, Träger aus Stahl, pulverbeschichtet, Applikationen aus Gummi

Fallschutzanforderungen: Beläge für freie Fallhöhen bis 0,60 m





Spielelemente mit **Flechtampfen** für verschiedenste Spielmöglichkeiten, zum Balancieren, Beklettern, dahinter Verstecken und als Inspiration für Rollenspiel

3 Kleinkindgeräte

FTI 320974

Federtiere, Motive nach Wahl

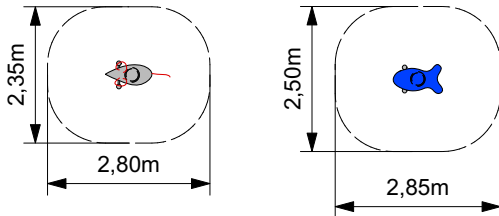

Vollplastische Holzelemente, Motive nach Wahl

2 FTI 60191

4 FK 420010 (AB)

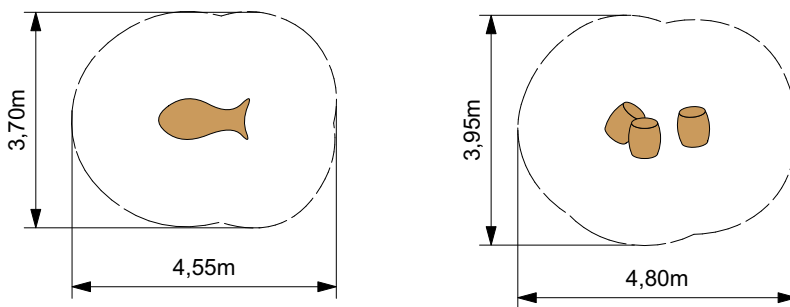

Altersgruppe: ab 0 Jahren

Spielfunktionen: Motorik, haptisches Erfahren, Rollenspiel

Fallschutzanforderungen: Beläge für freie Fallhöhen bis 0,60 m (keine Anforderungen)





Handgeschnitzte Elemente aus Vollholz, diverse Tiere und Motive möglich, um Spielplatzthemen herauszuarbeiten

3 Kleinkindgeräte

3 ZSB 342018

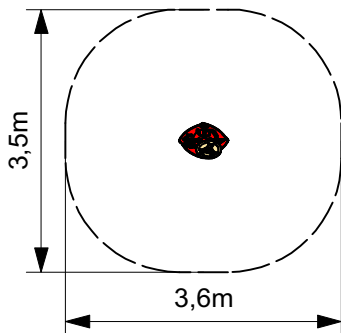

7 ZSB 344124

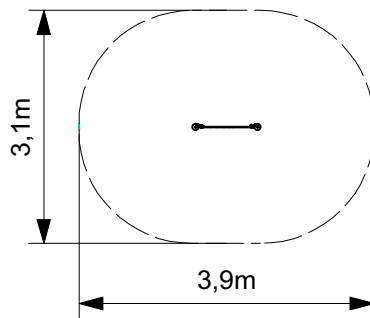

FK 410019 (AB)

Varianten erhältlich

4 5

Schiebespiel
Ø0,6m

2 Facettenlinse
Ø0,2m

1 ZPE 80705.KUGE

Drehkugel
Ø0,3m

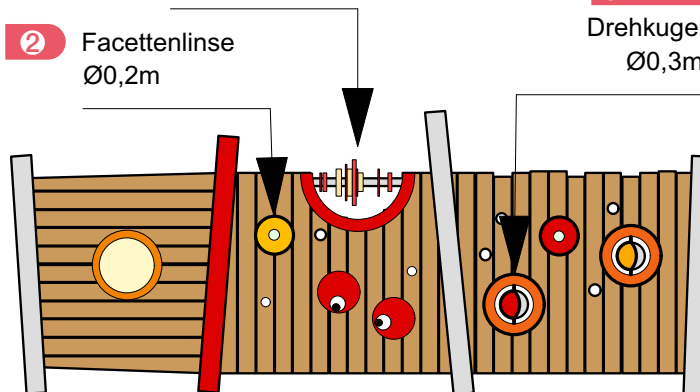

Altersgruppe: ab 0 Jahren

Spielfunktionen: Motorik, haptisches Erfahren

Fallschutzanforderungen: Beläge für freie Fallhöhen bis 0,60 m (keine Anforderungen)



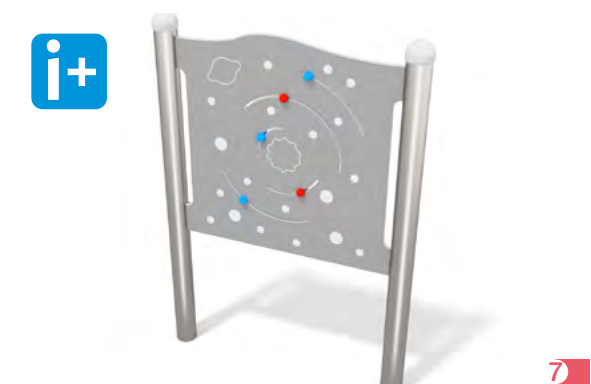
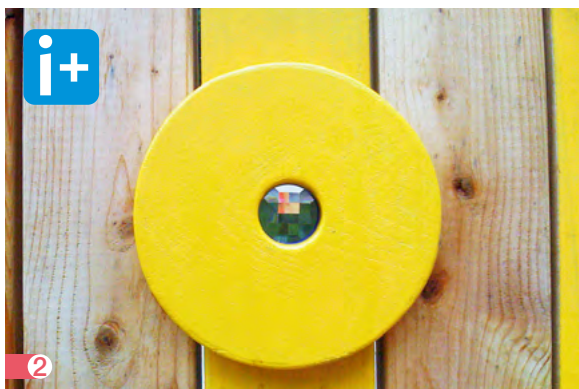

Spiel- und Anbauelemente für Kleinkinder zur Anregung der **Sinne und der Feinmotorik**:
Drehkugel aus Edelstahl, Schiebenspiel mit PE-Elementen, Facettenlinse zum Durchgucken,
Waage, Spieltisch mit Zeiger, Schiebern und Drehrad, Spielwand mit diversen Drehelementen



INHALTSVERZEICHNIS

ÜBER KLETTERMAX

Von der Idee bis auf den Spielplatz
Bauweise & Material
Inklusives Spielen

SPIELGERÄTEKOMBINATIONEN

Themenspielplätze, Klettergeräte, Spielhäuser, Rutschentürme, Spielschiffe -
für Kinder ab 3 Jahren

SAND UND WASSER

Sandspielgeräte mit Bocktischen, Sandkran, Sandsieb
sowie Wasserspielanlagen

KLEINKINDSPIELGERÄTE

Spielgerätekombinationen speziell für Kinder unter 3 Jahren, für Krippe und
Kindertagesstätte, mit Rutsche, Spielhäuschen und vielem mehr

WEGESPIELE

Niedrig- oder Hochparcours, über Seile, Netze, Balken, hangeln, balancieren,
klettern, springen - für Klein und Groß, Jung und Alt

RUTSCHEN

Minirutschen, Kastenrutschen, Schalenrutschen, Röhrenrutschen für Mutige,
aus Edelstahl, verzinkt oder farbig, vom Rutschenturm, einen Hügel hinab
oder als schneller Balkonabstieg

WIPPEN HÜPFEN DREHEN SCHAUKELN

Stehwippen, Doppelwippen, Drehkreisel, Holländerscheiben, Trampoline,
Nestschaukeln, Tumpenschaukeln, Kleinkindschaukeln und Seilbahnanlagen

SPORT UND FITNESS

Hüftaufschwung an der Reckstange, Klimmzüge an der Hangleiter, Sit-Ups
auf der Bank, Sport- und Fitness- sowie Ballspielanlagen von klein bis groß
für alle Altersgruppen

AUFENTHALT UND SITZEN

Sitzen für Kleinkinder und Eltern, alternatives Sitzen auf dem Schulhof, Sitz-
bänke und Sitzgruppen sowie Unterstände mit verschiedenen Dachformen

REFERENZLISTE, WEITERE INFORMATIONEN

4 Wegespiel

Varianten erhältlich

FK 320163 (AB)

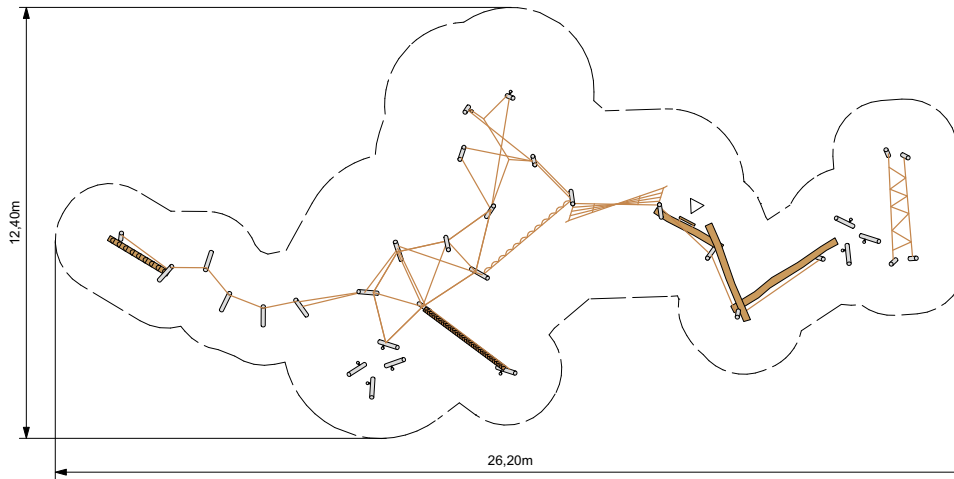

Altersgruppe: ab 3 Jahren

Spielfunktionen: Klettern, Hangeln, Balancieren

Gerätemaße: (LxBxH) 23,00 m x 10,00 m x 3,00 m

Materialien: feuerverzinkte Stahlpfosten, teilweise farbig pulverbeschichtet, Seiltechnik in Herku-
lesqualität

Fallschutzanforderungen: Beläge für freie Fallhöhen bis 2,50 m (Fallschutzsand, Hackschnitzel,
EPDM)



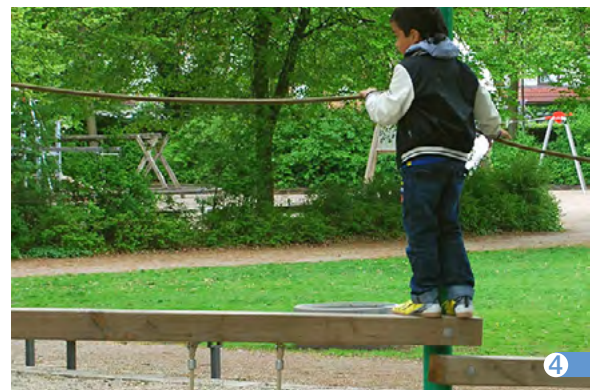

Linearer Balancierparours mit **teilweise gebogenen Stahlpfosten**, diversen Balancierelementen aus Seil und Holz - Balanciertampfen mit Handlaufseil, Kletterkugeln aus Edelstahl, Balancierbalken mit Strickleiterraufstieg, Balanciertampfen mit Handlaufseil

4 Wegespiel

2 FK 400198 (AB)

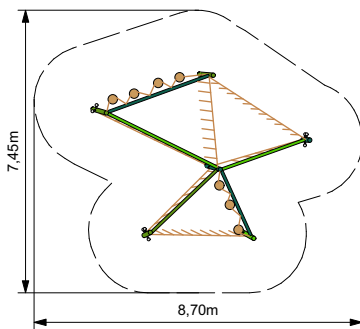

6 FK 410105 (AB)

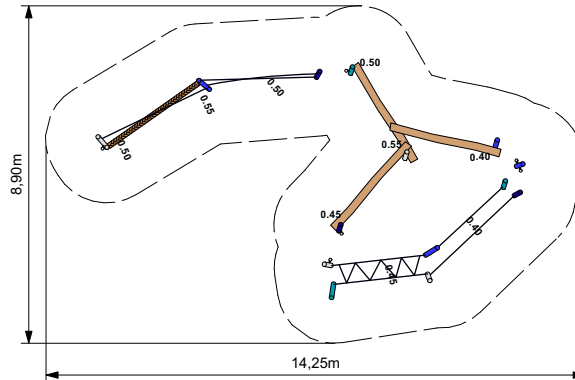

1 4 FK 420010 (AB)

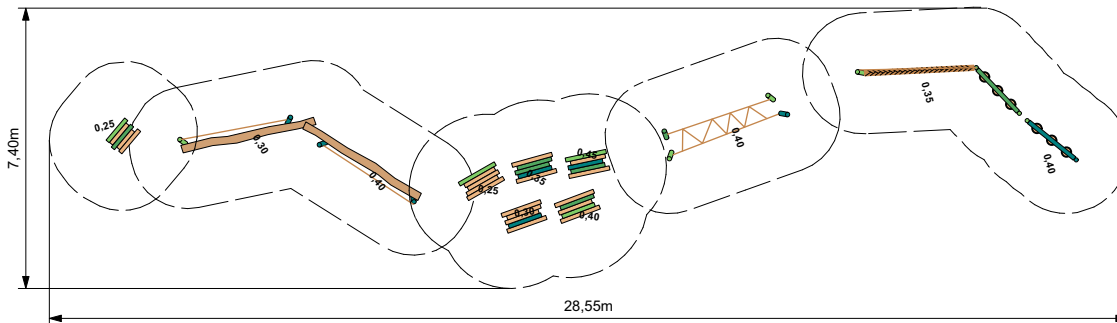

5 FK 400159 (AB)

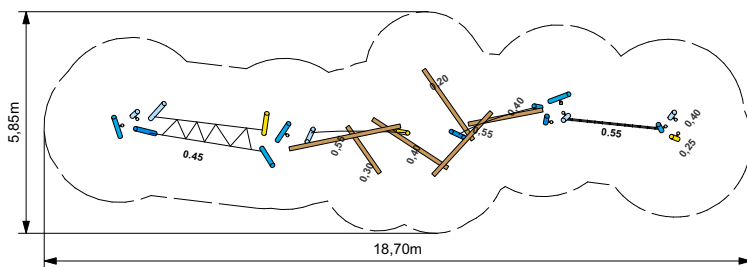

3 FK 410105 (AB)

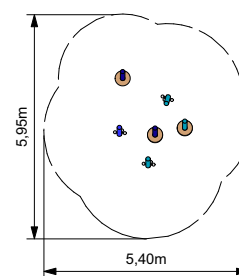

Altersgruppe: ab 3 Jahren

Spielfunktionen: Klettern, Hangeln, Balancieren, Aufenthalt

Fallschutzanforderungen: Beläge für freie Fallhöhen ab 0,25 m





Wackelteller, Ninja-Hüpfplatten, Seildickicht und weitere Balancierelemente in niedriger Höhe auf verschiedenen Untergründen

4 Wegespiel

Varianten erhältlich

FK 51191.103

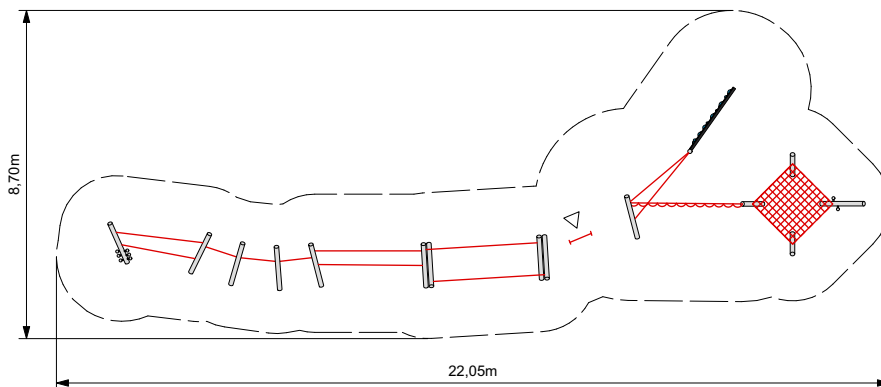

Altersgruppe: ab 3 Jahren

Spielfunktionen: Klettern, Hangeln, Balancieren

Materialien: feuerverzinkte Stahlpfosten, teilweise mit farbigen Ringeln, Seiltechnik in Herkulesqualität

Fallschutzanforderungen: Beläge für freie Fallhöhen bis 2,50 m (Fallschutzsand, Hackschnitzel, EPDM)





Hangel- und Kletterstrecke mit teilweise **gekreuzten Pfosten**, Kletterwand, Balancierelementen aus Seil, Tau und Holz sowie Netznest zum Lümmeln mit Aufstieg über Kletterkugeln aus Edelstahl

4 Wegespiel

1 FK 320015 (AB)

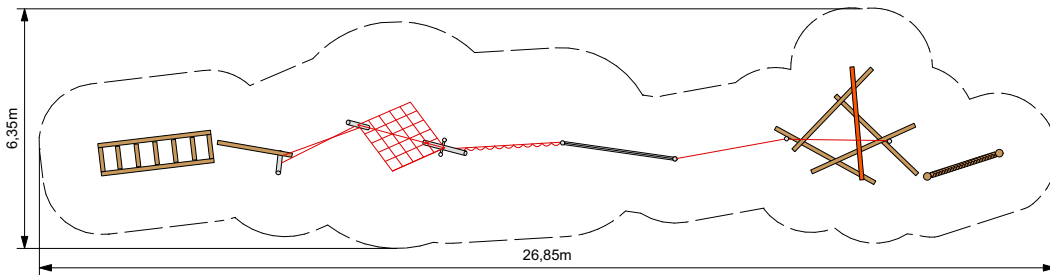

2 FK 330094 (AB)

Art. Nr. auf Anfrage

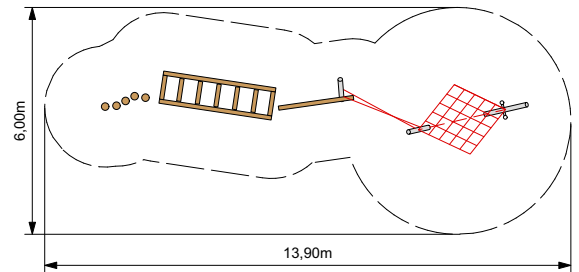
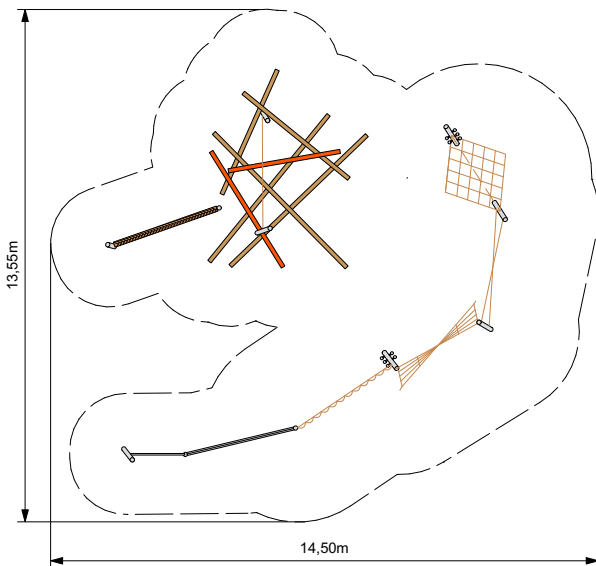

Altersgruppe: teilweise ab 0 Jahren, ab 3 Jahren

Spielfunktionen: Klettern, Hangeln, Balancieren, Aufenthalt

Materialien: feuerverzinkte Stahlpfosten, teilweise mit farbigen Ringeln, Seiltechnik in Herkulesqualität

Fallschutzanforderungen: Beläge für freie Fallhöhen bis 2,50 m (Fallschutzsand, Hackschnitzel, EPDM)





Wegespiel an teilweise farbigen Stahlpfosten mit Netzelementen zum Lümmeln und Beklettern, Wackelsteg, Balancierseil mit Handlaufseil und Zick-Zack-Balken zum Sitzen und Balancieren

4 Wegespiel

1 5 FK 290299 (AB)

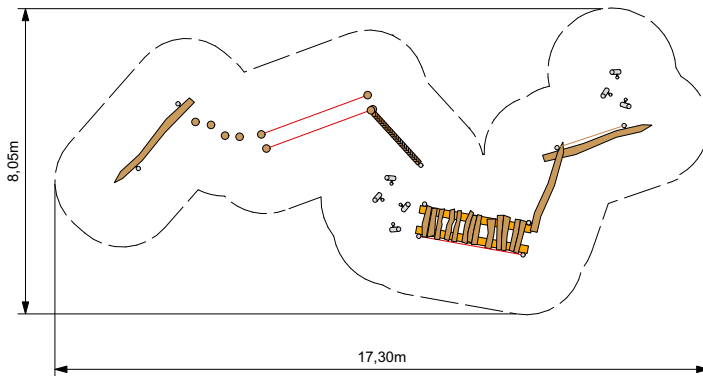

6 FK 380160 (AB)

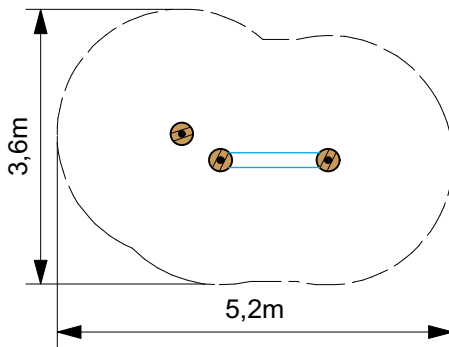

8 FK 360065 (AB)

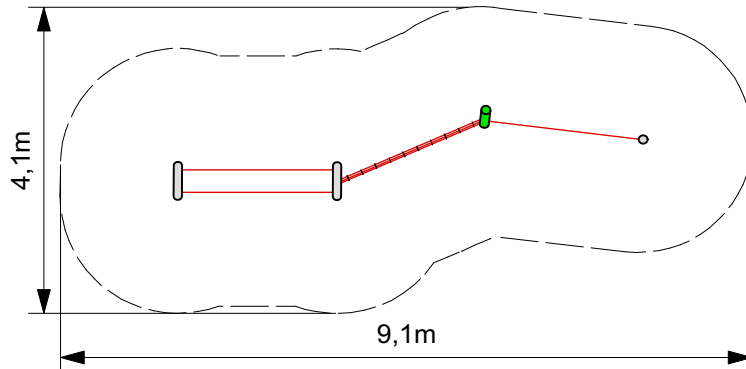

4 FK 320163 (AB)

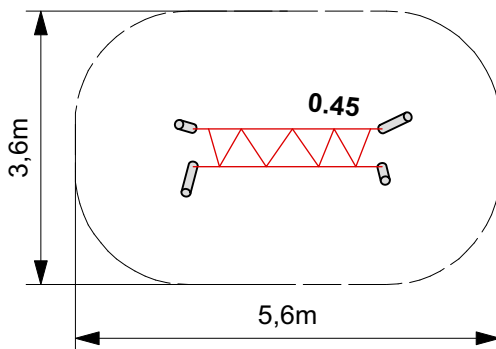

3 7 FK 350001 (AB) auch mit runden Starte

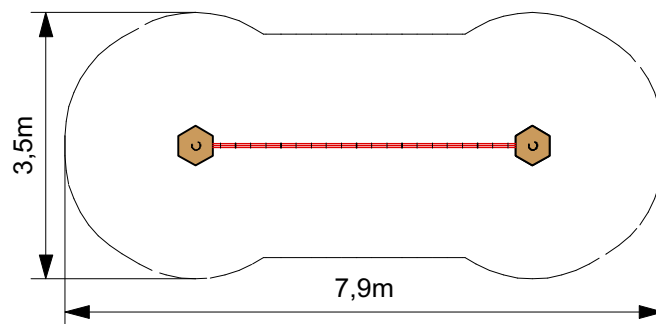

Altersgruppe: teilweise ab 0 Jahren, ab 3 Jahren

Spielfunktionen: Balancieren, Hangeln, Aufenthalt

Fallschutzanforderungen: Beläge für freie Fallhöhen ab 0,25 m (Rasen, Oberboden)





Verschiedene Balancierelemente, die in Parcours oder wegebegleitend eingesetzt werden können - Lückensteg mit Robinienbelag, Balancierseile, parallele Balancierseile, Slackline, Zick-Zack-Seile und Balancierbohlen im Grashalm-Stil

4 Wegespiel

1 ZBB 348106

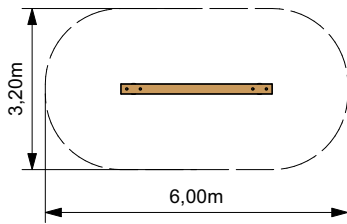

5 ZBB 348112

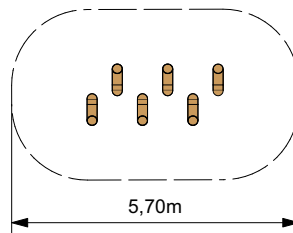

2 ZBB 348149

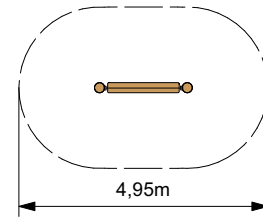

6 ZBB 348116

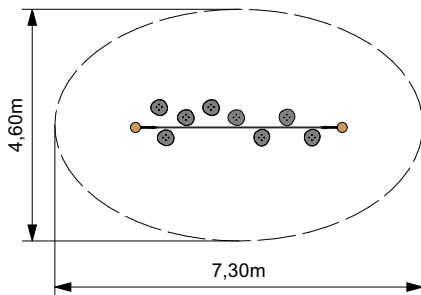

7 FBL 71105

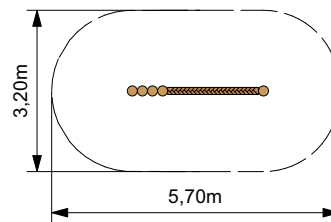

3 FBW 4001.RO

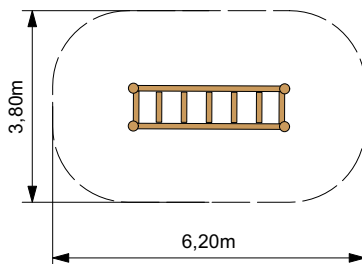

4 8 FBL 70429

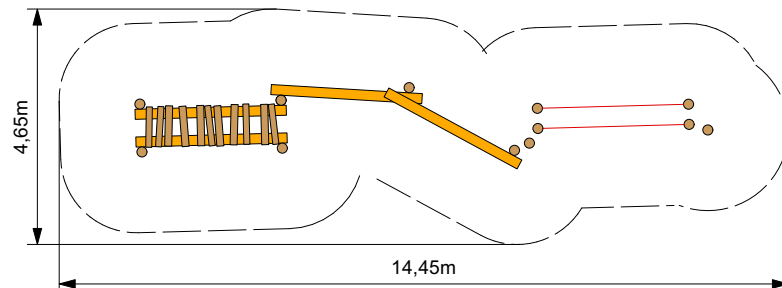

Altersgruppe: teilweise ab 0 Jahren, ab 3 Jahren

Spielfunktionen: Balancieren, Hüpfen, Hangeln, Aufenthalt

Materialien: Robinienpfosten, teilweise aufgeständert

Fallschutzanforderungen: Beläge für freie Fallhöhen ab 0,25 m (Rasen, Oberboden)





1



5



2



6



3



7



4



8

Balancierelemente aus Robinienbohlen, mit Federn, um die eigene Achse drehbar, als Wackelbrücke, feste Balancierbalken oder aufrecht gestellt, mit Trittkerben sowie als Balancierpoller mit Balanciertau und Balancierseil kombiniert

4 Wegespiel

① ③ ④ FK 400187 (AB)

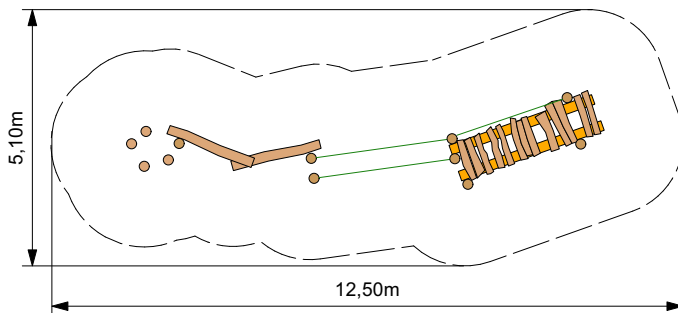

② FK 380003 (AB)

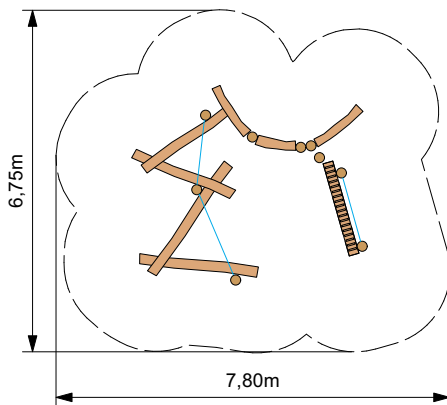

Altersgruppe: ab 3 Jahren

Spielfunktionen: Klettern, Hangeln, Balancieren

Materialien: Robinienpfosten, aufgeständert, Beläge aus Robinienholz, Seiltechnik in Herkulesqualität

Fallschutzanforderungen: Beläge für freie Fallhöhen ab 0,25 m (Rasen, Oberboden) teilweise Fallhöhen über 1,00 m (Fallschutzsand, Hackschnitzel, EPDM)





Wegespiel aus Robinie, **am Hang** oder in geradem Gelände, auch aufgeständert möglich - mit Balancierpollern, Lückensteg, Balancierbalken und Seilelementen

4 Wegespiel

1 ZBB 349070

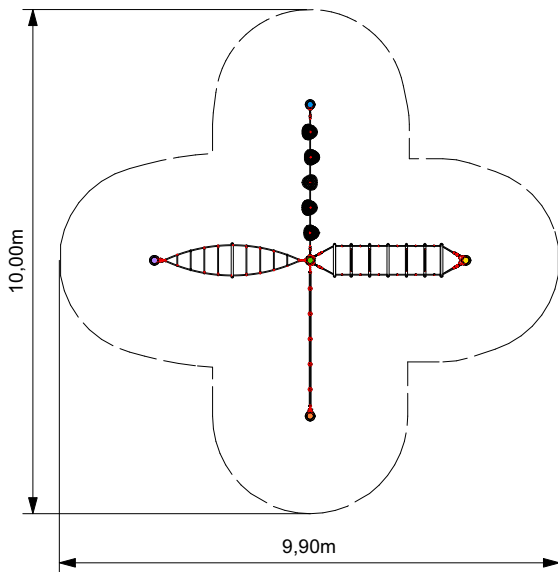

3 ZBB 347021

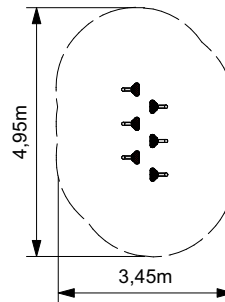

4 ZBB 344013

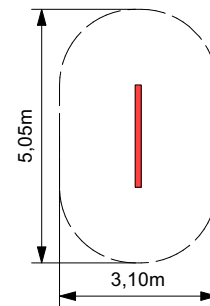

2 ZBB 349073

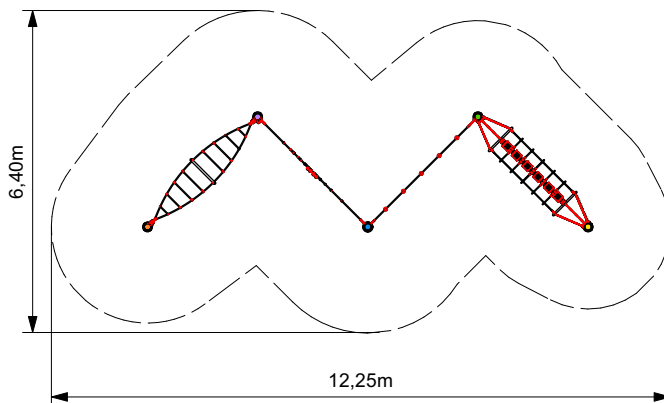

Altersgruppe: ab 3 Jahren

Spielfunktionen: Klettern, Hangeln, Balancieren

Materialien: feuerverzinkte Stahlpfosten, teilweise mit farbigen Ringeln

Fallschutzanforderungen: Beläge für freie Fallhöhen ab 0,25 m (Rasen, Oberboden) teilweise Fallhöhen über 1,00 m (Fallschutzsand, Hackschnitzel, EPDM)



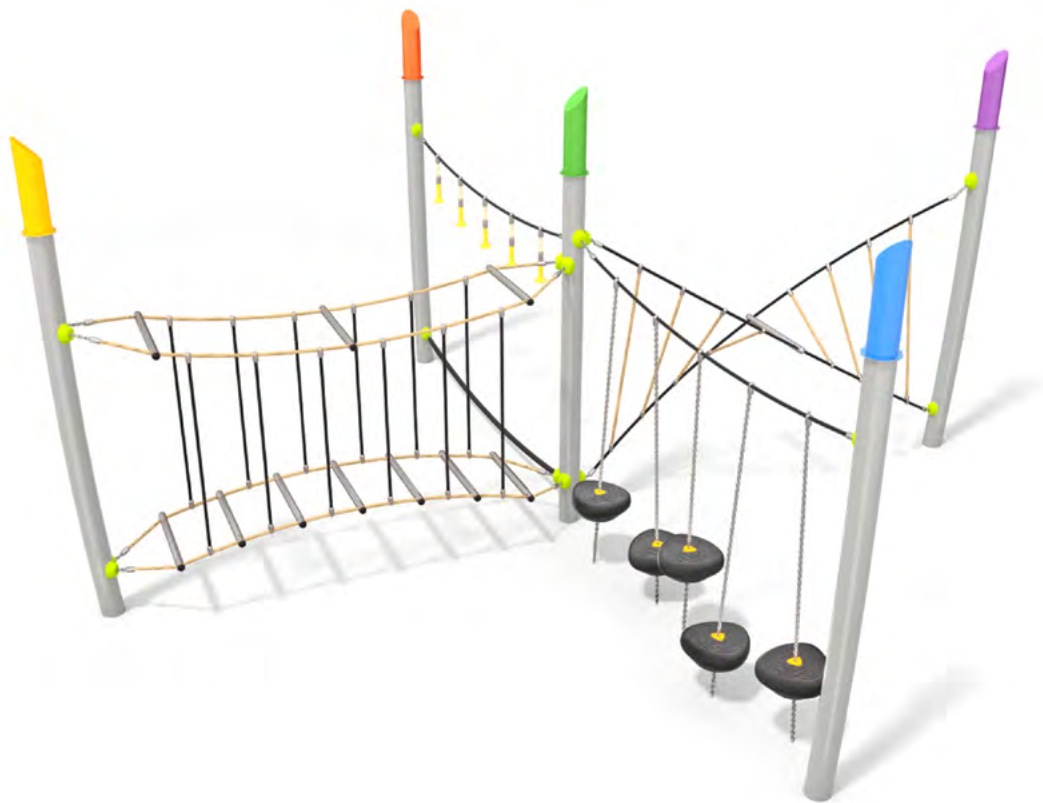

1

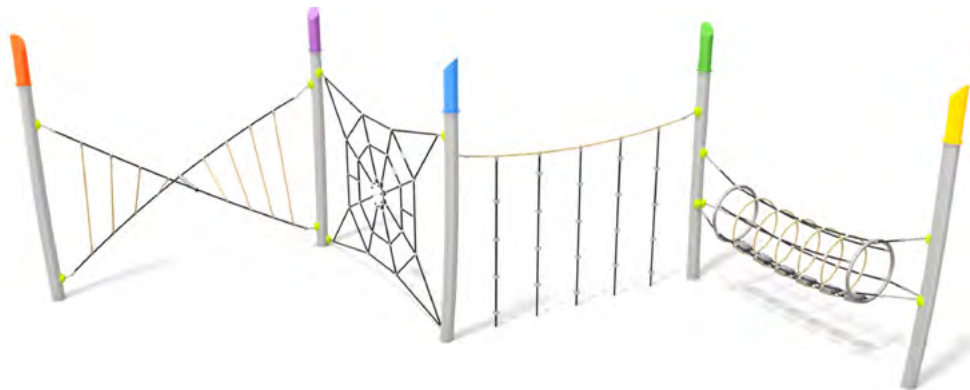

2



3



4

Niedrige Balancier- und Hangelemente in verschiedenen Schwierigkeitsgraden, können wegebegleitend oder als Parcoursstrecke eingesetzt werden

4 Wegespiel

1 FK 380081 (AB)

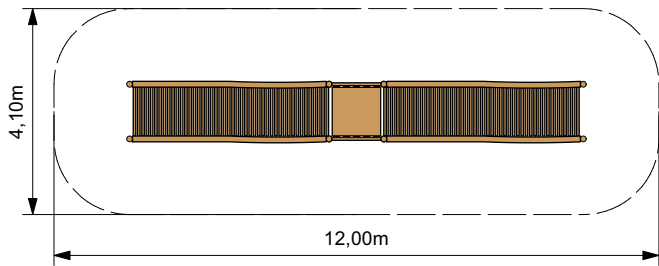

2 FK 380218 (AB)

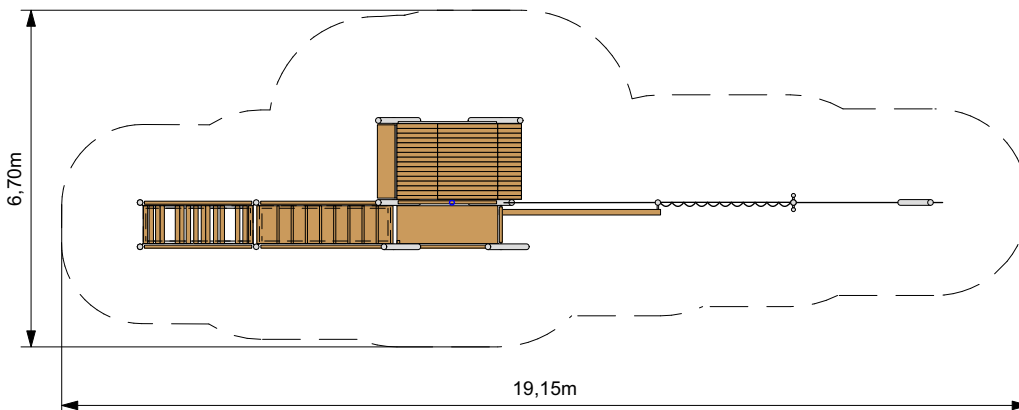
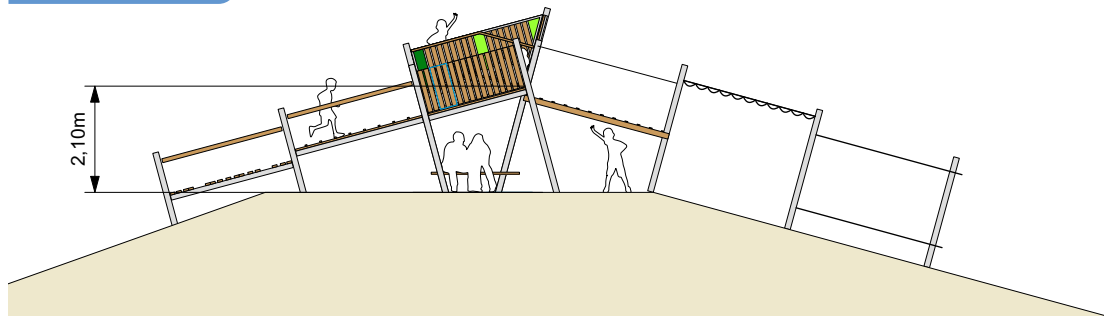

Altersgruppe: teilweise ab 0 Jahren, ab 3 Jahren

Spielfunktionen: Klettern, Hangeln, Balancieren, Aufenthalt

Materialien: feuerverzinkte Stahlpfosten, teilweise farbig pulverbeschichtet, Robinienpfosten, aufgeständert, Beläge aus Lärchenholz, Beläge aus Robinienholz, Seiltechnik in Herkulesqualität





Steganlagen als Wegespiel, mal aus Robinie, mit Wackelsprossen auf gradem Gelände, mal quer über den Hügel, mit Stahl und Lärchenbelag, mit verschiedenen Höhen und Anstiegen

4 Wegespiel

1 5 FK 380081 (AB)

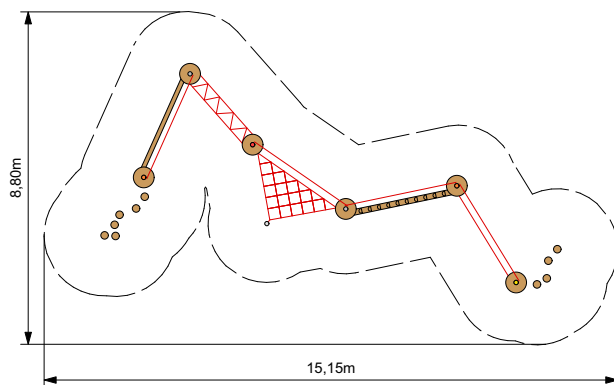

FK 350167 (AB)

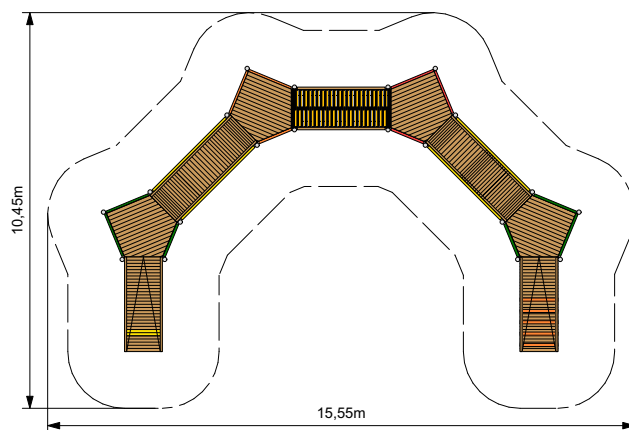

FK 290954 (AN)

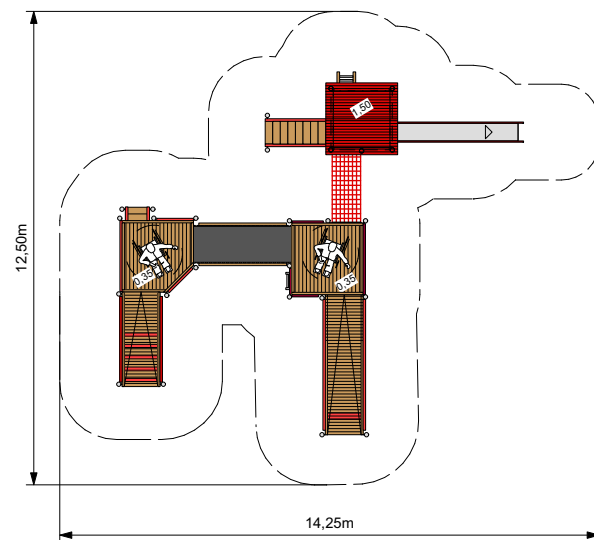

weitere Grundrisse auf Anfrage

Altersgruppe: ab 3 Jahren

Spielfunktionen: Klettern, Hangeln, Balancieren, Aufenthalt

Materialien: feuerverzinkte Stahlpfosten, teilweise farbig pulverbeschichtet, Robinienpfosten, aufgeständert, Beläge aus Lärchenholz, Seiltechnik in Herkulesqualität



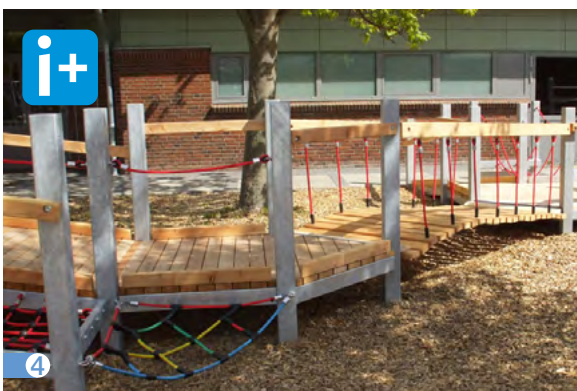

Wegeführendes Spiel am Hang, als Treppenaufstieg oder schmaler Balancierpfad sowie breite, befahrbare Rampen und Stege als **inklusives Wegespiel** - mit diversen beispielbaren Elementen an den Brüstungen



INHALTSVERZEICHNIS

ÜBER KLETTERMAX

Von der Idee bis auf den Spielplatz
Bauweise & Material
Inklusives Spielen

SPIELGERÄTEKOMBINATIONEN

Themenspielplätze, Klettergeräte, Spielhäuser, Rutschentürme, Spielschiffe -
für Kinder ab 3 Jahren

SAND UND WASSER

Sandspielgeräte mit Bocktischen, Sandkran, Sandsieb
sowie Wasserspielanlagen

KLEINKINDSPIELGERÄTE

Spielgerätekombinationen speziell für Kinder unter 3 Jahren, für Krippe und
Kindertagesstätte, mit Rutsche, Spielhäuschen und vielem mehr

WEGESPIELE

Niedrig- oder Hochparcours, über Seile, Netze, Balken, hangeln, balancieren,
klettern, springen - für Klein und Groß, Jung und Alt

RUTSCHEN

Minirutschen, Kastenrutschen, Schalenrutschen, Röhrenrutschen für Mutige,
aus Edelstahl, verzinkt oder farbig, vom Rutschenturm, einen Hügel hinab
oder als schneller Balkonabstieg

WIPPEN HÜPFEN DREHEN SCHAUKELN

Stehwippen, Doppelwippen, Drehkreisel, Holländerscheiben, Trampoline,
Nestschaukeln, Tampenschaukeln, Kleinkindschaukeln und Seilbahnanlagen

SPORT UND FITNESS

Hüftaufschwung an der Reckstange, Klimmzüge an der Hangleiter, Sit-Ups
auf der Bank, Sport- und Fitness- sowie Ballspielanlagen von klein bis groß
für alle Altersgruppen

AUFENTHALT UND SITZEN

Sitzen für Kleinkinder und Eltern, alternatives Sitzen auf dem Schulhof, Sitz-
bänke und Sitzgruppen sowie Unterstände mit verschiedenen Dachformen

REFERENZLISTE, WEITERE INFORMATIONEN

5 Rutschen

1 2 3 farbige Rutschenwangen (PE)

ZRB 340060 0,60 m

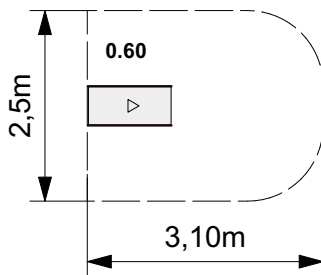

ZRB 340090 0,90 m

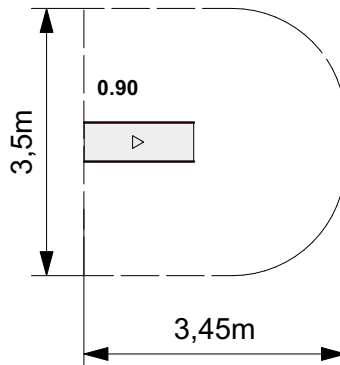

ZRB 340120 1,20 m

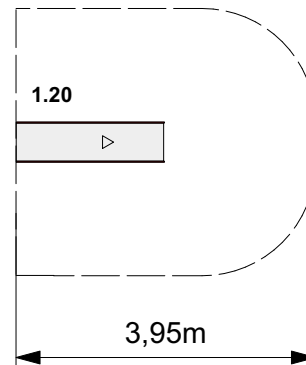

6 feuerverzinkte Rutschenwangen (auch farbig möglich)

FR 4012 1,20 m

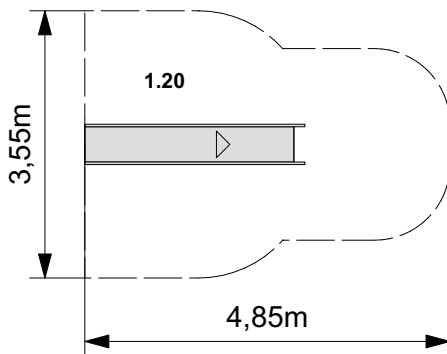

FR 4015 1,50 m

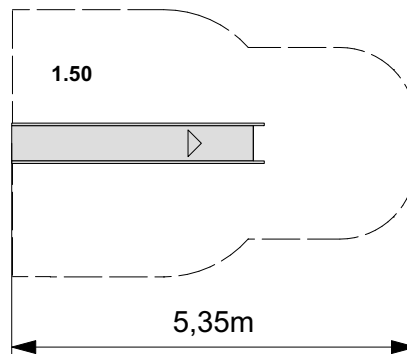

4 5 Volledelstahlrutschen

ZRL 9001.90 0,90 m

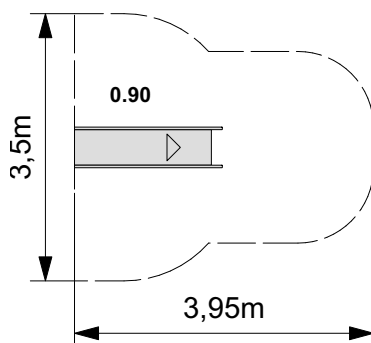

ZRL 9001.100 1,00 m

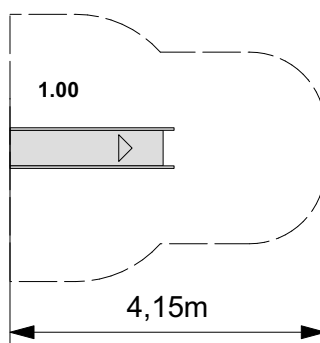

5 Breitrutsche

ZRL 9004.150 1,50 m Höhe

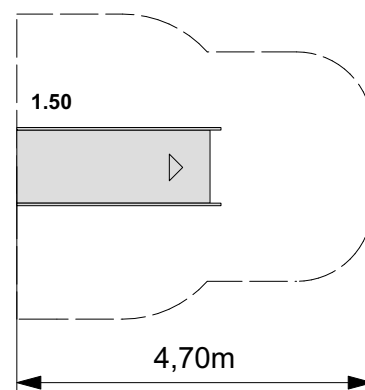

Altersgruppe: teilweise ab 0 Jahren, ab 3 Jahren

Fallschutzanforderungen: Beläge für freie Fallhöhen ab 0,60 m
(Rasen, Oberboden (bis Fallhöhe 1,00 m) (Fallschutzsand, Hackschnitzel, EPDM)





Minirutschen, geeignet für Kleinkinder, niedrige Rutschen für Podeste und Spielsituationen mit leichter Zugänglichkeit, aus Volledelstahl oder mit farbigen Wangen

5 Rutschen

1 2 feuerverzinkte Rutschenwangen (auch farbig möglich)

FR 4018 1,80 m Höhe

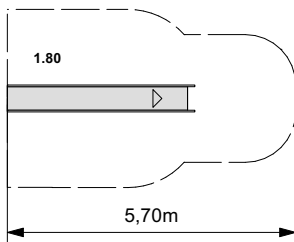

FR 4021 2,10 m Höhe

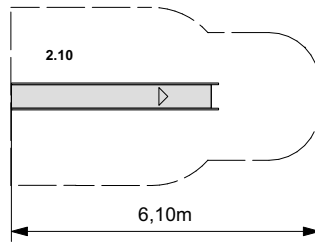

FR 4024 2,40 m Höhe

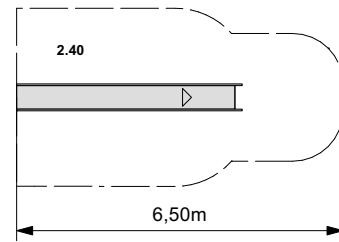

3 Volledelstahlrutschen

ZRL 9001.120 1,20 m

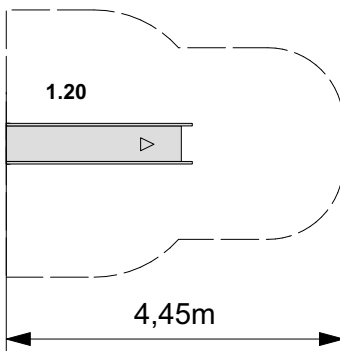

ZRL 9001.150 1,50 m

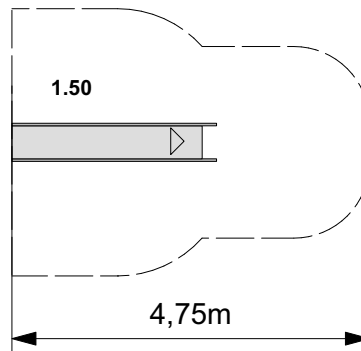

ZRL 9001.175 1,75 m

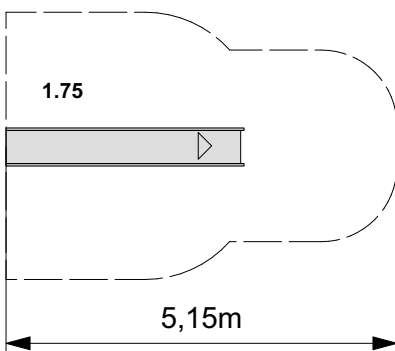

ZRL 9001.200 2,00 m

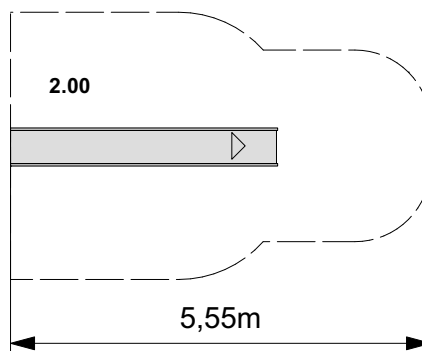

weitere Varianten erhältlich

Altersgruppe: teilweise ab 0 Jahren, ab 3 Jahren

Fallschutzanforderungen: Beläge für freie Fallhöhen ab 1,00 m
(Fallschutzsand, Hackschnitzel, EPDM)





Rutschen für höhere Spielpodeste, mit farbigen Wangen, aus Volledelstahl, mit feuerverzinkten- oder PE-Wangen

5 Rutschen

weitere Grundrisse auf Anfrage

ZRL 9004.100 Breitrutsche 1,00 m Höhe

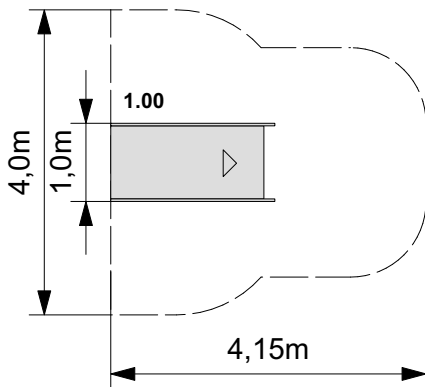

ZRL 9004.120 Breitrutsche 1,20 m Höhe

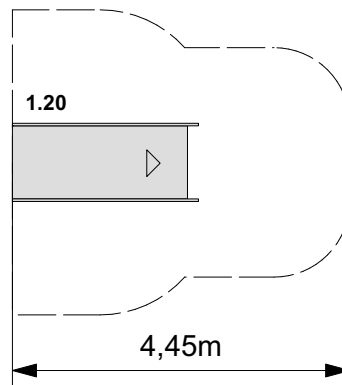

ZRL 9004.150 Breitrutsche 1,50 m Höhe

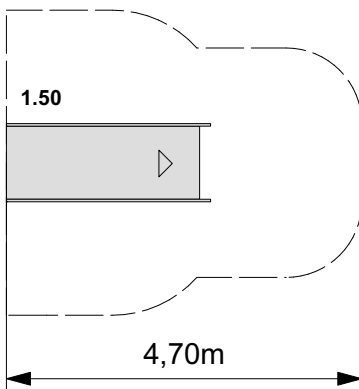

ZRL 9004.200 Breitrutsche 2,00 m Höhe

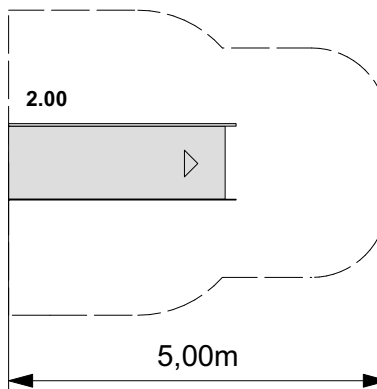

weitere Varianten erhältlich

Altersgruppe: teilweise ab 0 Jahren, ab 3 Jahren

Fallschutzanforderungen: Beläge für freie Fallhöhen ab 1,00 m
(Fallschutzsand, Hackschnitzel, EPDM)





Hangrutschen mit verschiedenen Gefällen und Breiten sowie verschiedene Aufstiegsmöglichkeiten, als Zick-Zack-Stufen oder Hangelstelen

5 Rutschen

1 3 4 FK 300041 (AB)

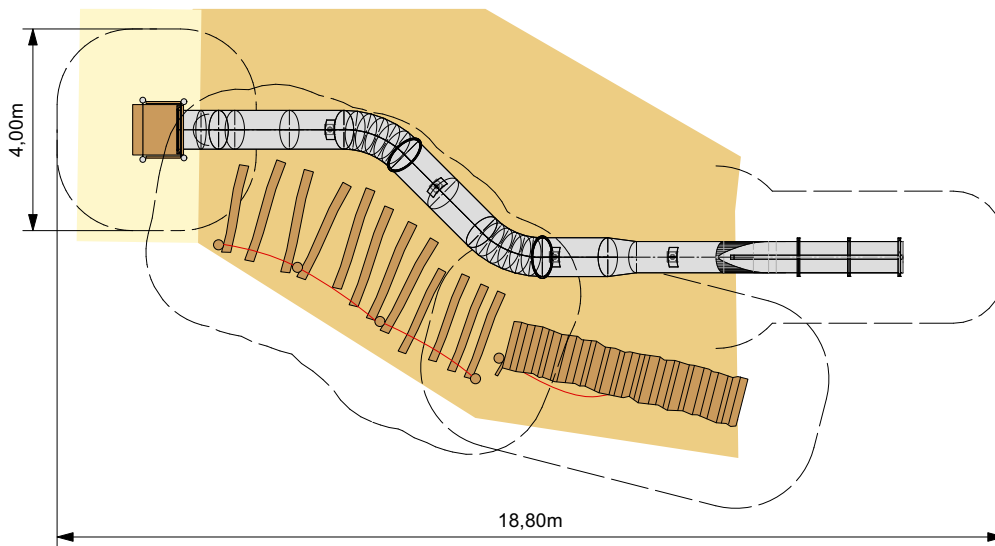

5 ZRB 348060 2 m Höhe

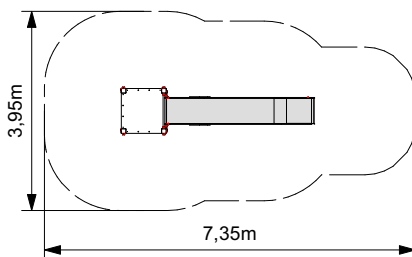

5 ZRB 348060 4 m Höhe

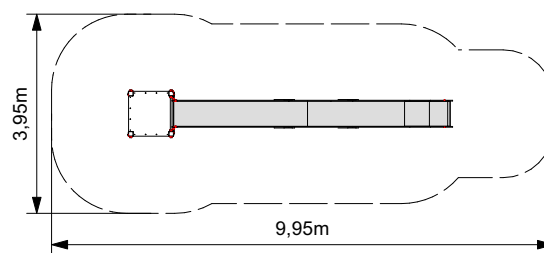

2 ZRL 9004.100 1 m Höhe

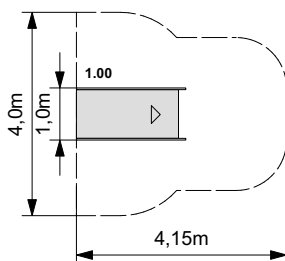

weitere Varianten erhältlich

Altersgruppe: ab 3 Jahren

Fallschutzanforderungen: Beläge für freie Fallhöhen ab 1,00 m
(Fallschutzsand, Hackschnitzel, EPDM)





Hangrutschen mit verschiedenen Gefällen und Breiten sowie verschiedene Aufstiegsmöglichkeiten, als Zick-Zack-Stufen oder Hangelstelen

5 Rutschen

1 FK 390083 (AB) 2,40 m Schalenrutsche

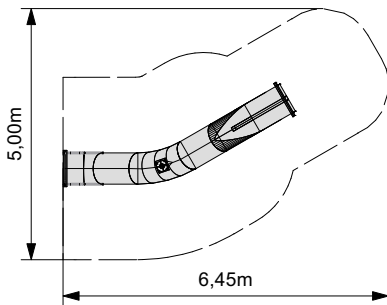

Art. Nr. auf Anfrage 3,00 m Röhrenrutsche

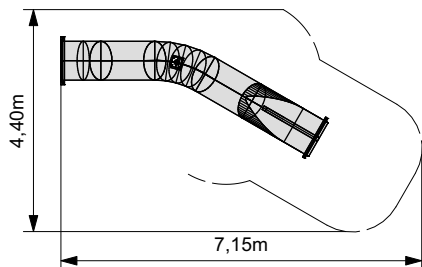

4 Art. Nr. auf Anfrage 3,00 m Röhrenrutsche

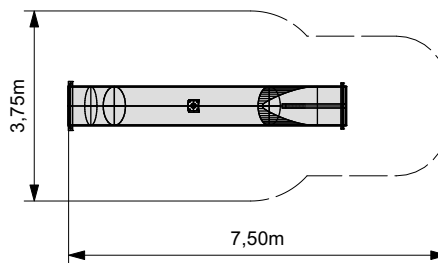

6 FK 81444 Y-Schalenrutsche

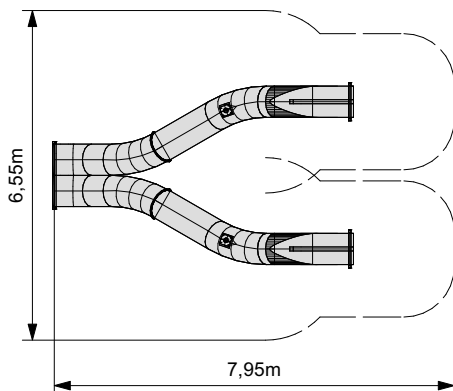

weitere Varianten erhältlich

Altersgruppe: ab 3 Jahren

Fallschutzanforderungen: Beläge für freie Fallhöhen ab 1,00 m (je nach Höhe und Bauweise der Rutsche) ((Fallschutzsand, Hackschnitzel, EPDM)





Kurvenrutschen, als Schale, Röhre oder Hybrid ausgebildet, vom Rutschenturm oder als **alternativer Fluchtweg** von Balkon oder aus Gebäuden



INHALTSVERZEICHNIS

ÜBER KLETTERMAX

Von der Idee bis auf den Spielplatz
Bauweise & Material
Inklusives Spielen

SPIELGERÄTEKOMBINATIONEN

Themenspielplätze, Klettergeräte, Spielhäuser, Rutschentürme, Spielschiffe -
für Kinder ab 3 Jahren

SAND UND WASSER

Sandspielgeräte mit Bocktischen, Sandkran, Sandsieb
sowie Wasserspielanlagen

KLEINKINDSPIELGERÄTE

Spielgerätekombinationen speziell für Kinder unter 3 Jahren, für Krippe und
Kindertagesstätte, mit Rutsche, Spielhäuschen und vielem mehr

WEGESPIELE

Niedrig- oder Hochparcours, über Seile, Netze, Balken, hangeln, balancieren,
klettern, springen - für Klein und Groß, Jung und Alt

RUTSCHEN

Minirutschen, Kastenrutschen, Schalenrutschen, Röhrenrutschen für Mutige,
aus Edelstahl, verzinkt oder farbig, vom Rutschenturm, einen Hügel hinab
oder als schneller Balkonabstieg

WIPPEN HÜPFEN DREHEN SCHAUKELN

Stehwippen, Doppelwippen, Drehkreisel, Holländerscheiben, Trampoline,
Nestschaukeln, Tampenschaukeln, Kleinkindschaukeln und Seilbahnanlagen

SPORT UND FITNESS

Hüftaufschwung an der Reckstange, Klimmzüge an der Hangleiter, Sit-Ups
auf der Bank, Sport- und Fitness- sowie Ballspielanlagen von klein bis groß
für alle Altersgruppen

AUFENTHALT UND SITZEN

Sitzen für Kleinkinder und Eltern, alternatives Sitzen auf dem Schulhof, Sitz-
bänke und Sitzgruppen sowie Unterstände mit verschiedenen Dachformen

REFERENZLISTE, WEITERE INFORMATIONEN

6 Wippen, Springen, Drehen, Schaukeln

1 FSA 4006.N.ME.KU

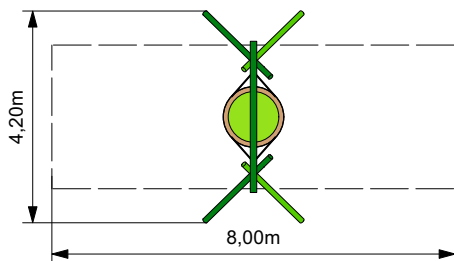

2 FSA 4001.1-25 mE.KU

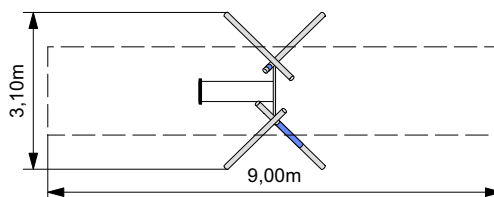

3 FSA 4001.2/25

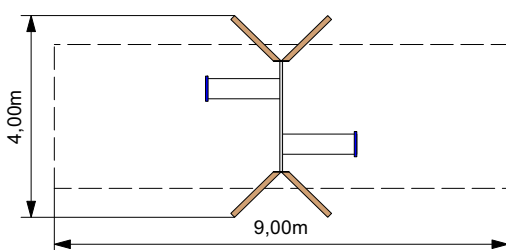

4 ZSB 343020

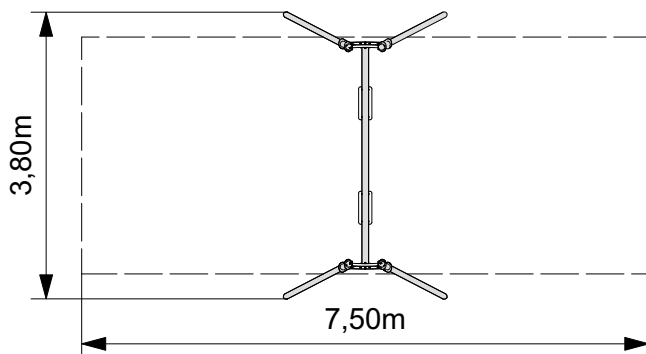

weitere Varianten erhältlich

Altersgruppe: teilweise ab 0 Jahren, ab 3 Jahren

Materialien: feuerverzinkte Stahlposten, teilweise farbig pulverbeschichtet, Lärchenposten

Fallschutzanforderungen: Beläge für freie Fallhöhen ab 1,00 m
(Fallschutzsand, Hackschnitzel, EPDM)





Schaukelvarianten mit Stahl- oder Lärchenpfosten, als Nestschaukel, Einzelschaukel oder Doppelschaukel mit normalen Schaukelsitzen, flexiblen Schaukelriemen aus Gummi oder mit speziellen Kleinkindsitzen

6 Wippen, Springen, Drehen, Schaukeln

1 FK380148 (AB)

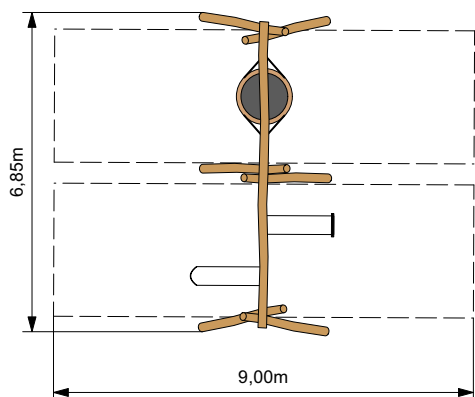

2 FSA 6502.3 mE

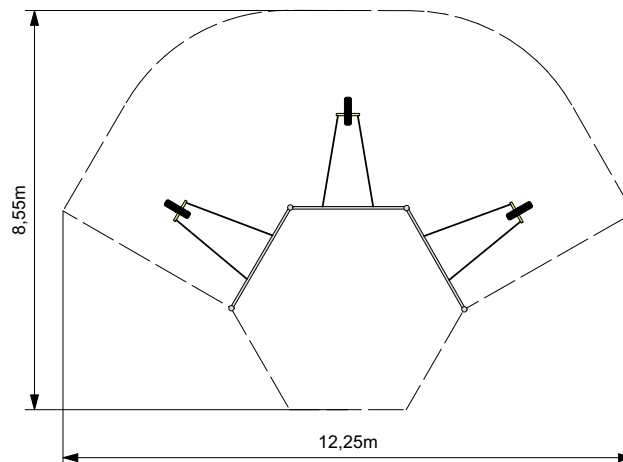

5 ZSB 343014

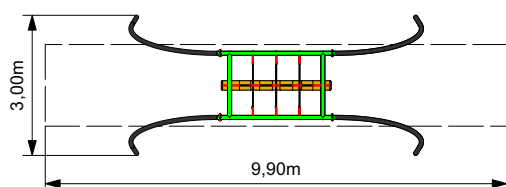

4 FSA 4005.P3

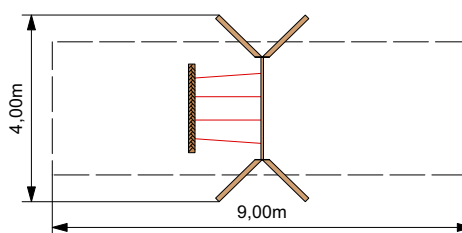

3 ZSB 343027

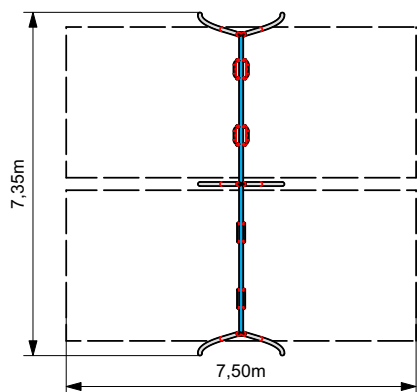

weitere Varianten erhältlich

Altersgruppe: teilweise ab 0 Jahren, ab 3 Jahren

Materialien: feuerverzinkte Stahlpfosten, teilweise farbig pulverbeschichtet, Robinienpfosten

Fallschutzanforderungen: Beläge für freie Fallhöhen ab 1,00 m
(Fallschutzsand, Hackschnitzel, EPDM)





Schaukelanlagen für Mehrere - mit Nest- und Doppelschaukel, als Dreier- oder Sechser-Reifenschaukel oder mit Flechtstampern als Sitz- oder Stehfläche

6 Wippen, Springen, Drehen, Schaukeln

1 ZSB 348137

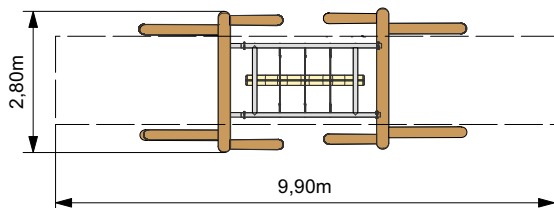

2 ZSB 348131

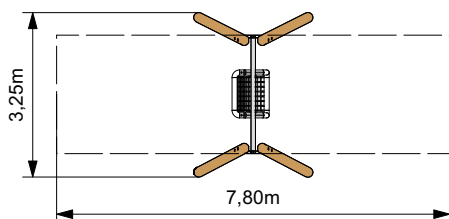

4 ZSB 348132

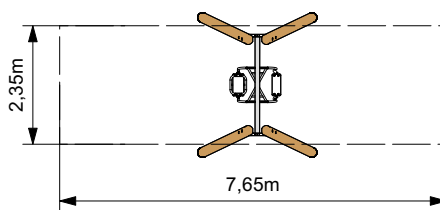

3 ZSB 348130

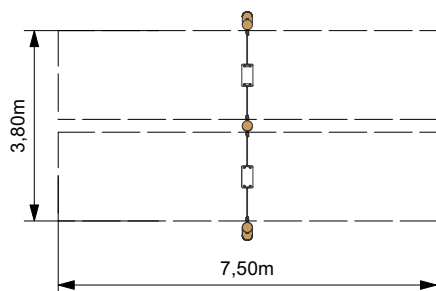

5 ZSB 348138

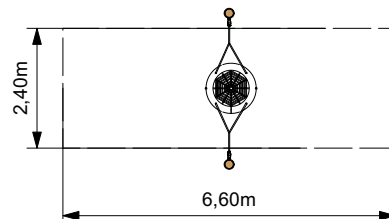

weitere Varianten erhältlich

Altersgruppe: teilweise ab 0 Jahren, ab 3 Jahren

Materialien: Pfosten aus Robinienholz

Fallschutzanforderungen: Beläge für freie Fallhöhen ab 1,00 m
(Fallschutzsand, Hackschnitzel, EPDM)





Robinienschaukeln mit Flechtampen, mit inklusivem Sitz, als Eltern-Kind Schaukel, Doppel- oder Nestschaukel

6 Wippen, Springen, Drehen, Schaukeln

1 FSA 291063.RO

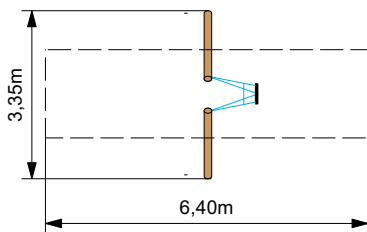

2 FSA 90164.1

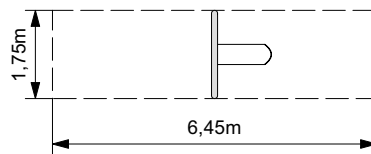

3 ZSB 343032

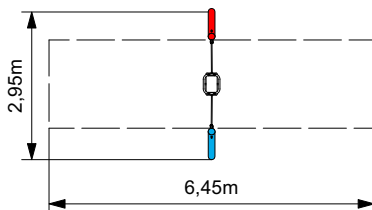

6 FSA 291063.V.ME

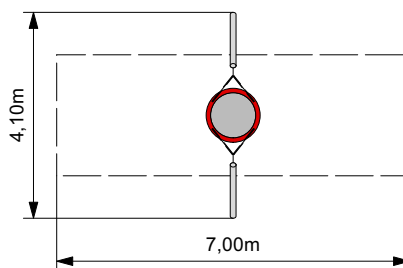

4 ZSB 343022

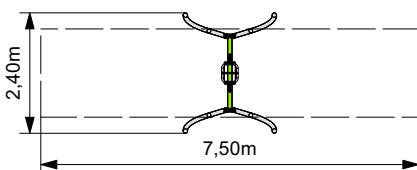

weitere Varianten erhältlich

Altersgruppe: teilweise ab 0 Jahren, ab 3 Jahren

Materialien: feuerverzinkte Stahlpfosten, auch pulverbeschichtet, Lärchenholz, Robinienholz, farbiges HPL / HDPE

Fallschutzanforderungen: Beläge für freie Fallhöhen ab 1,00 m
(Fallschutzsand, Hackschnitzel, EPDM)





1



2



5



3



4



6

Schaukeln für Kleinkinder mit flexiblem Sitz aus Gummi, Kleinkindsitz oder Mini-Nest an verschiedenen Konstruktionen aus Stahl oder Robinie

6 Wippen, Springen, Drehen, Schaukeln

1 ZWB 344001

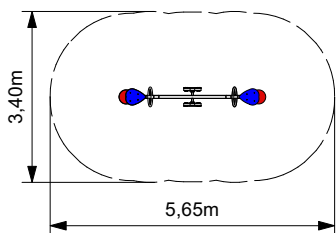

3 4 Sitze FW 4001.4RO

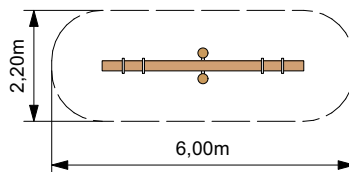

6 2 Sitze FW 4001.2RO

5 FW 4001.4SMEK

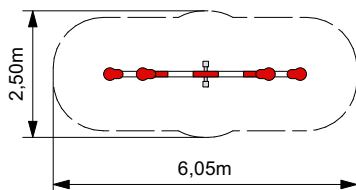

5 FW 4001.4SME ohne farbige Gestaltung

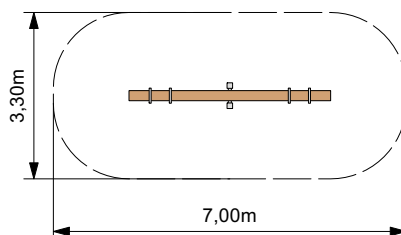

2 FW 4001.2S

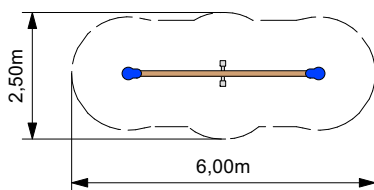

2 FW 4001.4S mit 4 Sitzen

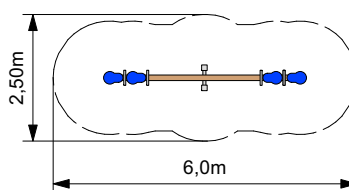

4 FW 40155.WW

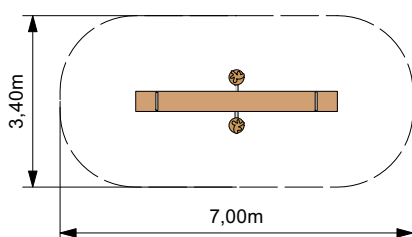

7 FW 40155

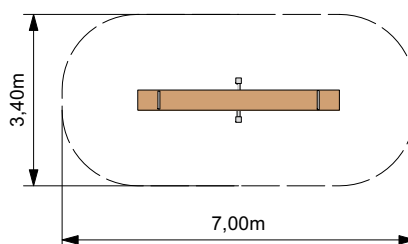

weitere Varianten erhältlich

Altersgruppe: ab 0 Jahren

Fallschutzanforderungen: Beläge für freie Fallhöhen ab 1,00 m
(Rasen, Oberboden (bis Fallhöhe 1,00 m) (Fallschutzsand, Hackschnitzel, EPDM)



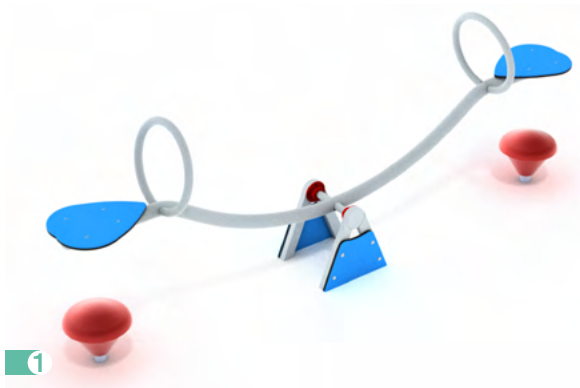

Zweierwippen, Viererwippen, mit Sitzflächen und Haltegriffen oder mit breiterer Fläche als Stehwippe konstruiert, aus Robinie, mit geschnitzten Motivpfosten, aus Lärche oder Stahl im "Schranken-Design"

6 Wippen, Springen, Drehen, Schaukeln

1 ZWB 345015

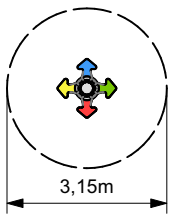

5 ZFWL 6440.1

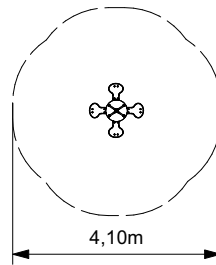

2 ZWB 344012

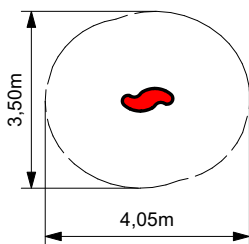

3 ZWB 345013

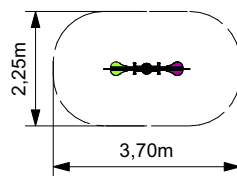

6 ZFWL 6450.1

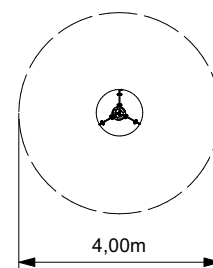

4 ZFWL 6435.1

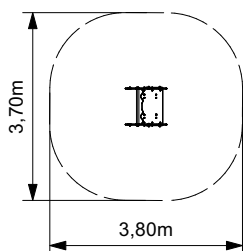

4 als Einsitzer

ZFWL 6417.1

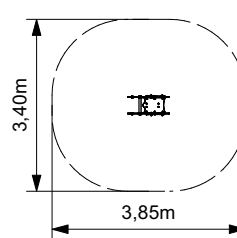

7 ZFWL 6470.1

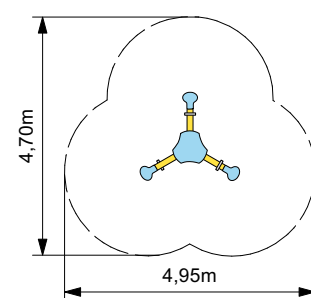

weitere Varianten erhältlich

Altersgruppe: ab 0 Jahren

Fallschutzanforderungen: Beläge für freie Fallhöhen ab/bis 1,00 m
(Rasen, Oberboden (bis Fallhöhe 1,00 m) (Fallschutzsand, Hackschnitzel, EPDM)



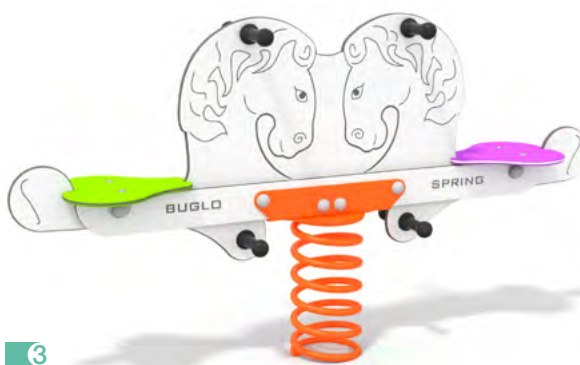
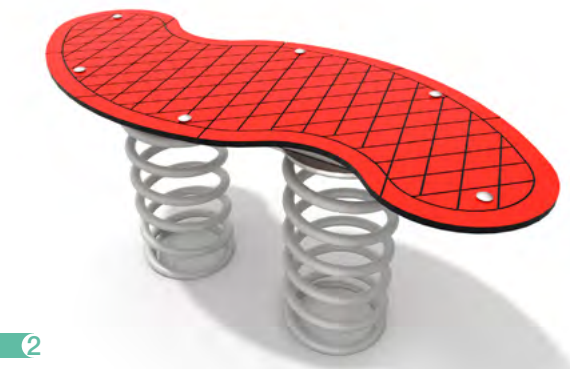

Federwippelemente zum Stehen oder Sitzen, als Gruppenelement oder einzeln stehend zu platzieren, Wackelkiste, Rettungsring, Federtier oder runder Wackelteller

6 Wippen, Springen, Drehen, Schaukeln

1 ZFWB 345016

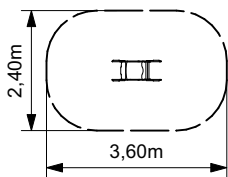

5 ZFWL 302110.1

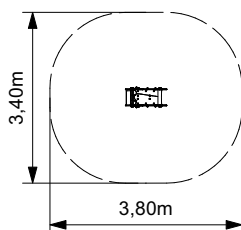

2 ZFWB 345030

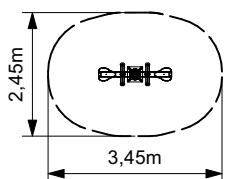

6 ZFWL 6414.1

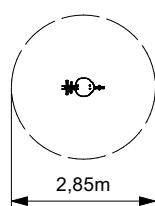

3 FK 410154 (AB)

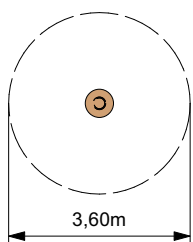

7 FFW 50281

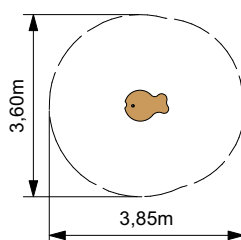

4 FBL 350853

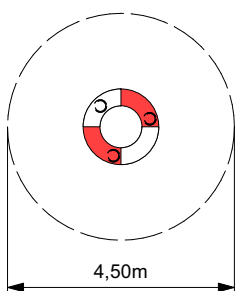

8 FK 340034 (AB)

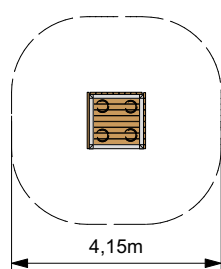

weitere Varianten erhältlich

Altersgruppe: ab 0 Jahren

Fallschutzanforderungen: Beläge für freie Fallhöhen ab 1,00 m
(Rasen, Oberboden (bis Fallhöhe 1,00 m) (Fallschutzsand, Hackschnitzel, EPDM)





Federwippelemente zum Stehen oder Sitzen, als Gruppenelement oder einzeln stehend zu platzieren, Wackelkiste, Rettungsring, Federtier oder runder Wackelteller

6 Wippen, Springen, Drehen, Schaukeln

1 2 4 5 6 8 FFW 301027

Wippfeder in Grau oder Blau verfügbar

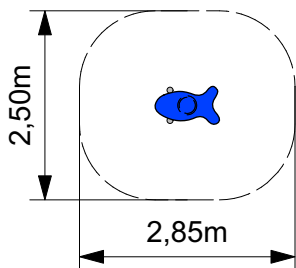

3 FFW 301027

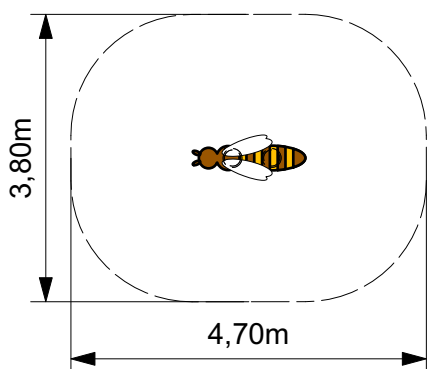

7 FTI 320882.G

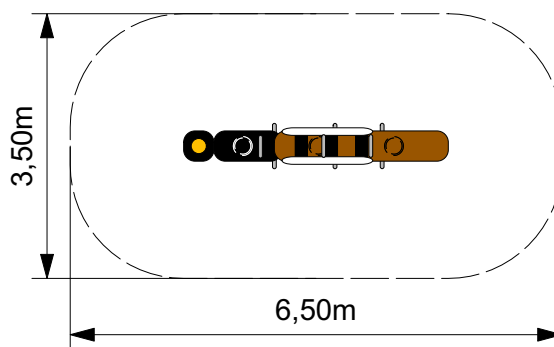

FFW 301027.200 auf 2 Federn

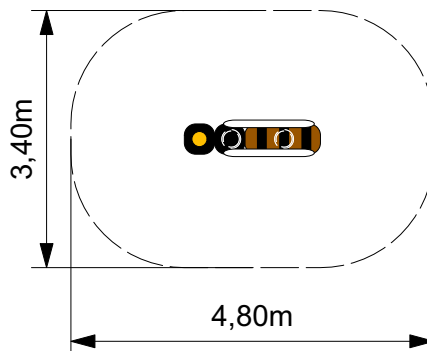

weitere Varianten erhältlich

Altersgruppe: ab 0 Jahren

Fallschutzanforderungen: Beläge für freie Fallhöhen bis 1,00 m
(Rasen, Oberboden, (Fallschutzsand, Hackschnitzel, EPDM)





Handgeschnitzte Tiere und Objekte aus Vollholz mit einer oder mehreren Federn, mit Haltegriffen und Fußrasten, individuell gefertigt. **Achtung:** *Wipptiere nur noch ohne Fußrasten lieferbar!*

6 Wippen, Springen, Drehen, Schaukeln

1 FBS 6015

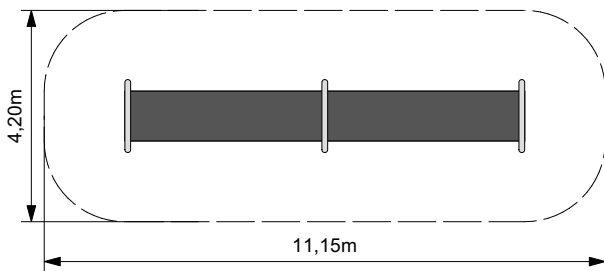

4 FHM 4001.K-H

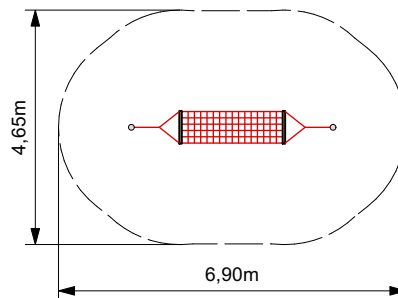

5 FRS 6015.ME

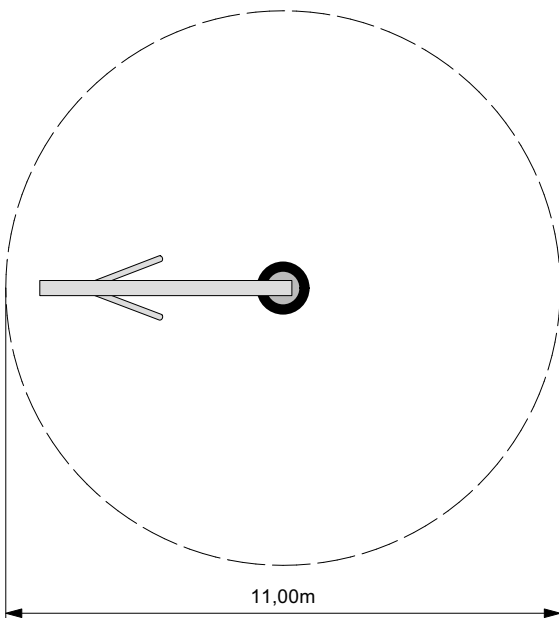

2 FK 360200 (AB)

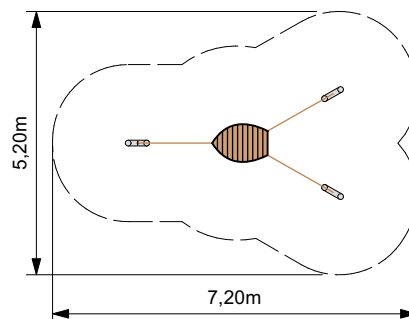

weitere Varianten erhältlich

Altersgruppe: teilweise ab 0 Jahren, ab 3 Jahren





Hüpfen auf dem Gummiband, Schaukeln an Seilen und in der Hängematte, Schwingen am Reifenschwinger oder Sitzteller

6 Wippen, Springen, Drehen, Schaukeln

1 FS 4001.3.35

3 FS 4001.3.35 mE mit Stahlpfooster

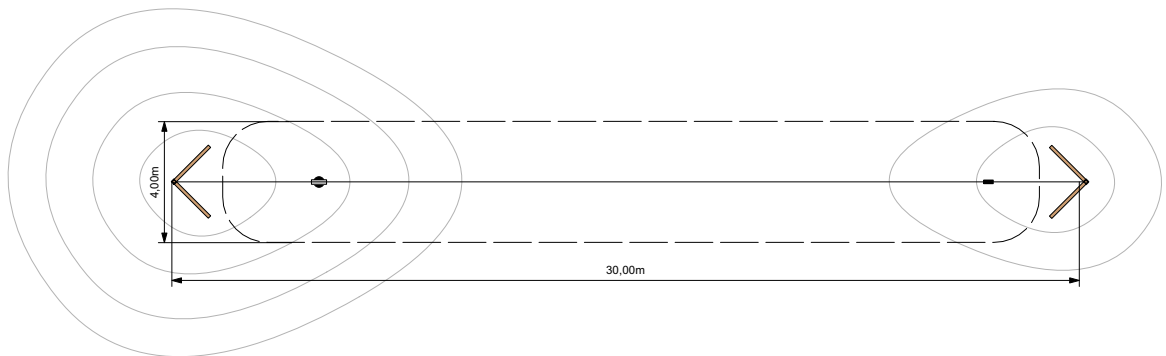

2 FK 380218 (AB)

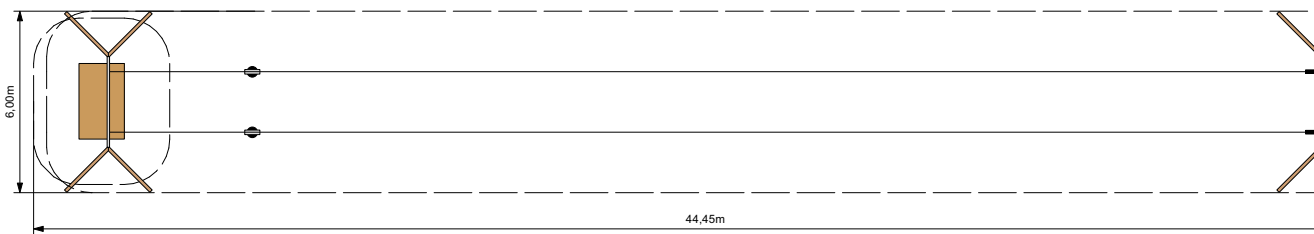

4 ZSB 348161

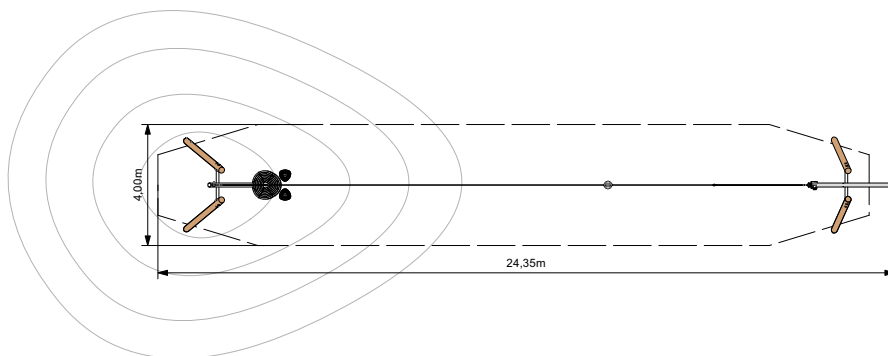

weitere Varianten erhältlich

Altersgruppe: ab 3 Jahren

Fallschutzanforderungen: Beläge für freie Fallhöhen bis 2,00 m
(Rasen, Oberboden (bei max. Fallhöhe 1,00 m) (Fallschutzsand, Hackschnitzel, EPDM)





Seilbahnanlagen aus Robinie, Lärche und Stahl, mit Startpodest oder frei geformtem Hügel für den richtigen Schwung

6 Wippen, Springen, Drehen, Schaukeln

1 ZTB 344092

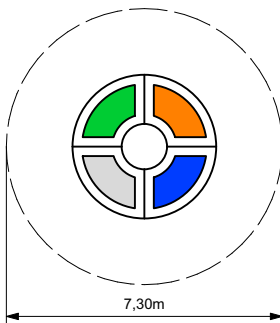

5 ZTB 344091

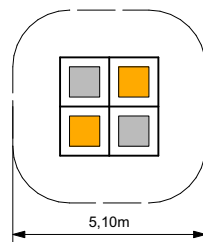

2 4 ZHGS 20.02.112

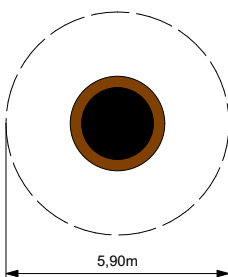

ZHGS 20.02.111

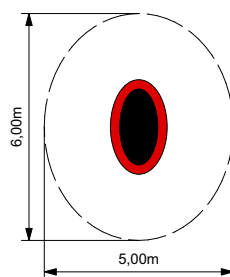

7 FK 400147 (AB)

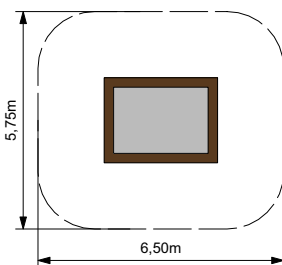

3 ZHGS 20.02.125

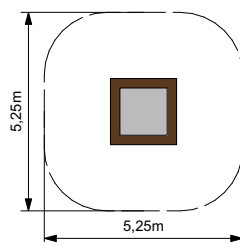

6 ZHGS 20.02.118

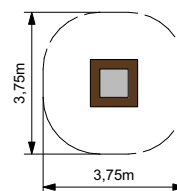

weitere Varianten erhältlich

Altersgruppe: teilweise ab 0 Jahren, ab 3 Jahren

Fallschutzanforderungen: Beläge für freie Fallhöhen ab 0,90 m
(Rasen, Oberboden, (Fallschutzsand, Hackschnitzel, EPDM)



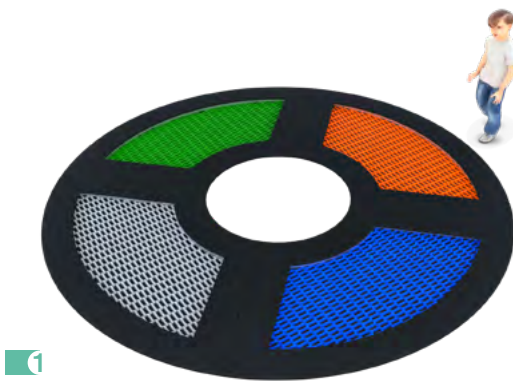

Trampoline in rund und eckig, als Einzelement oder nebeneinander platziert, für große und kleine Springer geeignet

6 Wippen, Springen, Drehen, Schaukeln

1 ZDB 344002

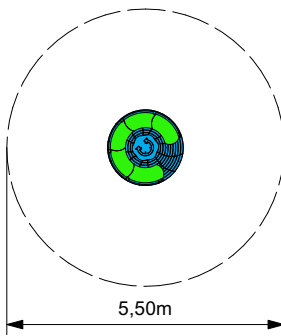

4 ZDB 344067

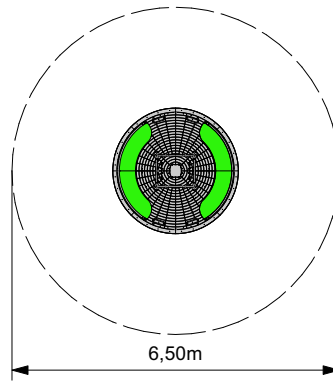

2 FD 4002.19S

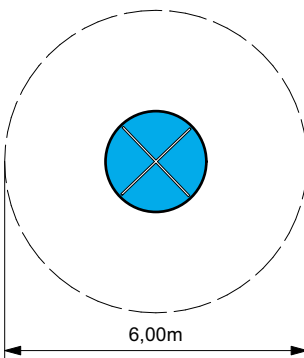

5 ZDB 344003

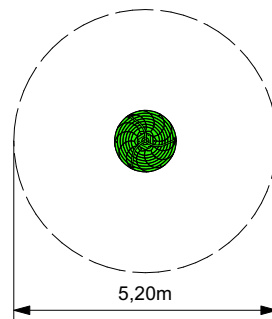

3 ZDB 344014

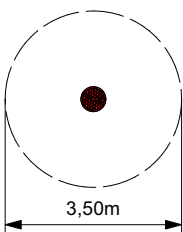

6 ZDB 344019

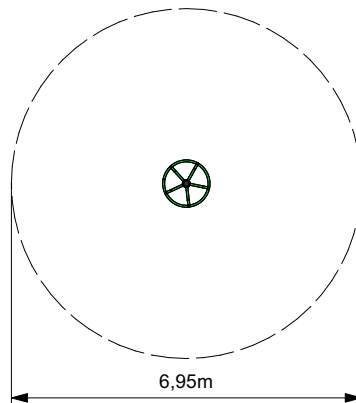

Altersgruppe: ab 3 Jahren

Materialien: feuerverzinkte Stahl, auch pulverbeschichtet, teilweise Edelstahl, Lärchenholz, Robinienholz, farbiges HPL / HDPE



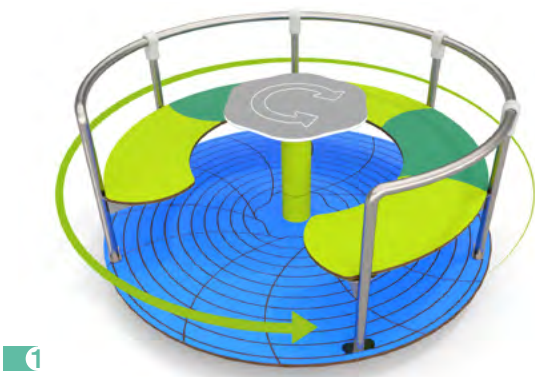

Drehelemente zum Sitzen und Stehen, für einen oder mehrere, auch als **inklusives Element** einzusetzen



INHALTSVERZEICHNIS

ÜBER KLETTERMAX

Von der Idee bis auf den Spielplatz
Bauweise & Material
Inklusives Spielen

SPIELGERÄTEKOMBINATIONEN

Themenspielplätze, Klettergeräte, Spielhäuser, Rutschentürme, Spielschiffe -
für Kinder ab 3 Jahren

SAND UND WASSER

Sandspielgeräte mit Bocktischen, Sandkran, Sandsieb
sowie Wasserspielanlagen

KLEINKINDSPIELGERÄTE

Spielgerätekombinationen speziell für Kinder unter 3 Jahren, für Krippe und
Kindertagesstätte, mit Rutsche, Spielhäuschen und vielem mehr

WEGESPIELE

Niedrig- oder Hochparcours, über Seile, Netze, Balken, hangeln, balancieren,
klettern, springen - für Klein und Groß, Jung und Alt

RUTSCHEN

Minirutschen, Kastenrutschen, Schalenrutschen, Röhrenrutschen für Mutige,
aus Edelstahl, verzinkt oder farbig, vom Rutschenturm, einen Hügel hinab
oder als schneller Balkonabstieg

WIPPEN HÜPFEN DREHEN SCHAUKELN

Stehwippen, Doppelwippen, Drehkreisel, Holländerscheiben, Trampoline,
Nestschaukeln, Tampenschaukeln, Kleinkindschaukeln und Seilbahnanlagen

SPORT UND FITNESS

Hüftaufschwung an der Reckstange, Klimmzüge an der Hangleiter, Sit-Ups
auf der Bank, Sport- und Fitness- sowie Ballspielanlagen von klein bis groß
für alle Altersgruppen

AUFENTHALT UND SITZEN

Sitzen für Kleinkinder und Eltern, alternatives Sitzen auf dem Schulhof, Sitz-
bänke und Sitzgruppen sowie Unterstände mit verschiedenen Dachformen

REFERENZLISTE, WEITERE INFORMATIONEN

1 4 FRK 3002.3 ME

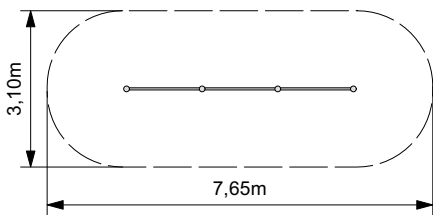

FRK 3002.3 RO

Varianten möglich

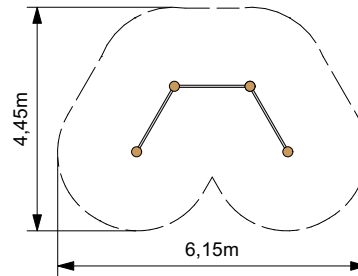

2 FSE 93725.RO

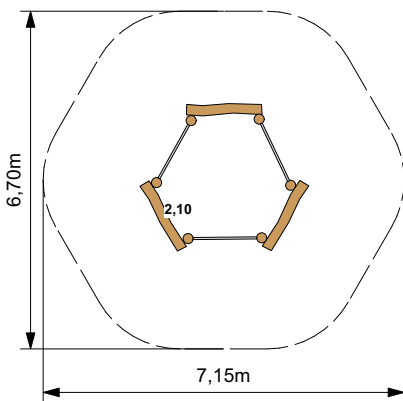

5 FH 7878.15

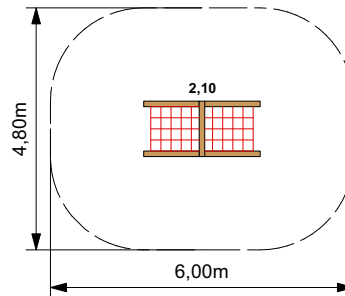

6 FSE 93725 mE-KU

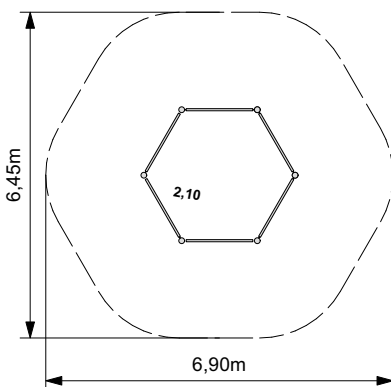

Altersgruppe: ab 3 Jahren

Materialien: feuerverzinkter Stahlpfosten, auch pulverbeschichtet, Edelstahl, Lärchenholz, Robinienholz, Seiltechnik in Herkulesqualität





Reckstangen, Sprossenleiter, Rutschstange, Kletternetze und Klimmzugstange - für sportliche Aktivitäten auf Spielplätzen und Grünflächen, alleine oder in der Gruppe

1 FTO 90462.11

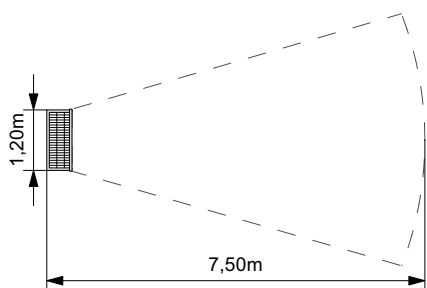

4 ZTOB 346410

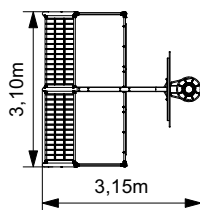

2 FTO 4001.20

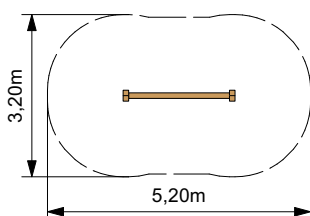

5 ZTS 80001

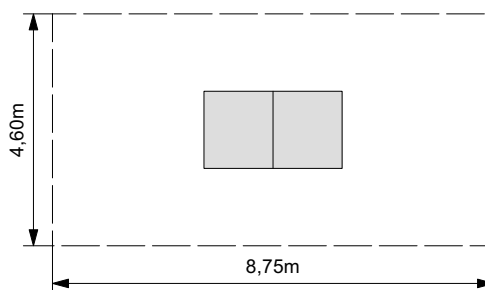

3 ZBB 344018

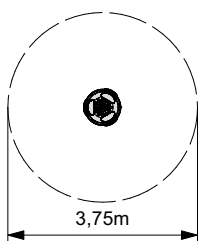

6 FBA 4209

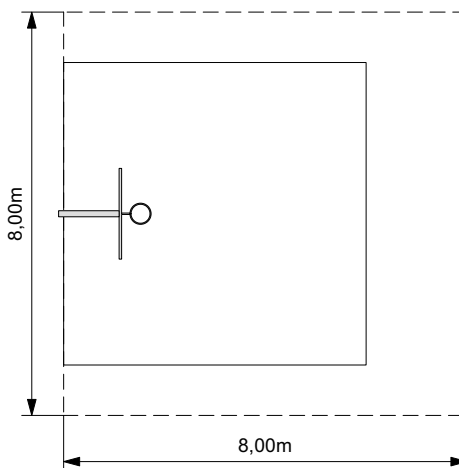

Altersgruppe: ab 3 Jahren

Materialien: feuerverzinkte Stahlpfosten, auch pulverbeschichtet, Lärchenholz, teilweise farbiges PE, Tischtennisplatte aus Beton





Ballspielemente - kleine und große Fußballtore, Torwand, Tischtennisplatte, Basketballkorb und Ballwurftrichter, dauerhaft für den Außenraum geeignet

1 FK 360107 (AB)

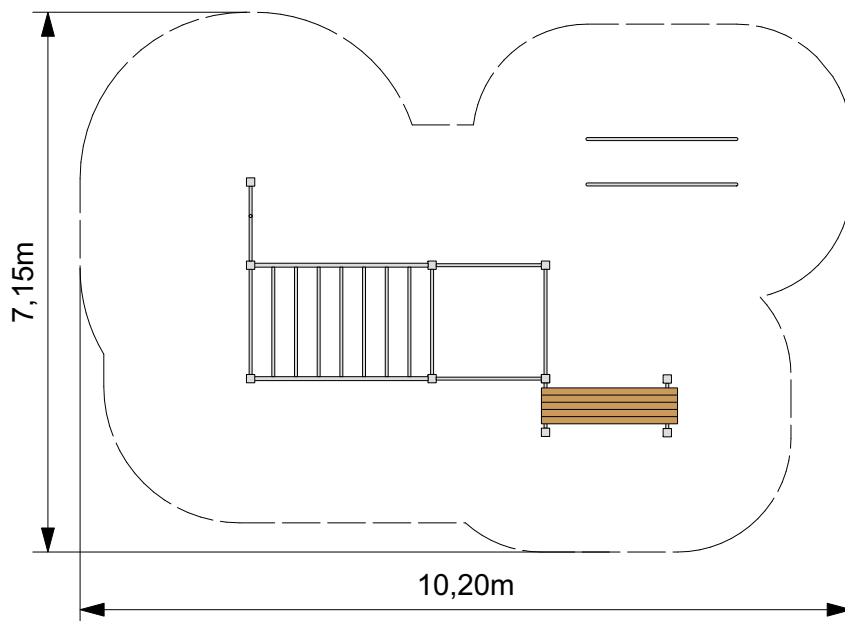

2 FHL 4002.RE

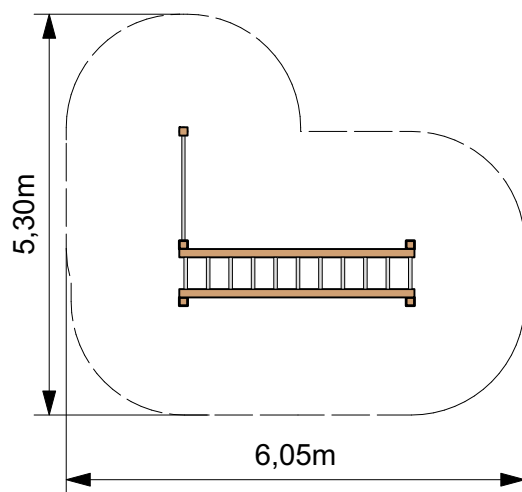

Altersgruppe: ab 6 Jahren

Materialien: Konstruktionen aus Stahl (farbig pulverbeschichtet, teilweise Edelstahl), Liege- Sitz- Flächen teilweise aus farbigem HPL / HDPE





Fitnessanlagen mit Kletterstange, Reckstangen, Sprossenleitern zum Hangeln, Barren und Klimmzugstange

1 ZFB 347615

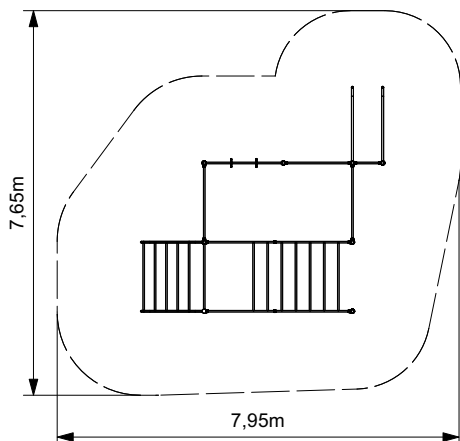

2 FK 410156 (AB)

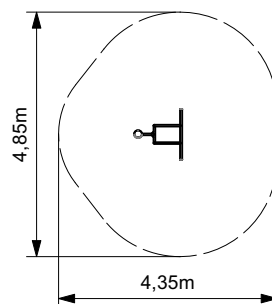

3 ZVB 3400764

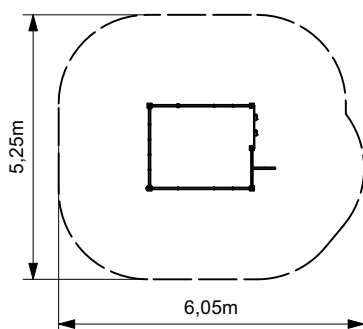

4 ZRB 347601

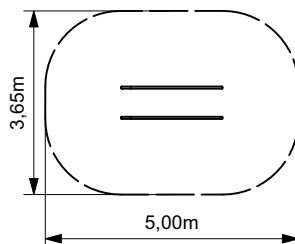

Altersgruppe: ab 6 Jahren

Materialien: Konstruktionen aus Stahl (farbig pulverbeschichtet, teilweise Edelstahl), Liege- Sitzflächen teilweise aus farbigem HPL / HDPE



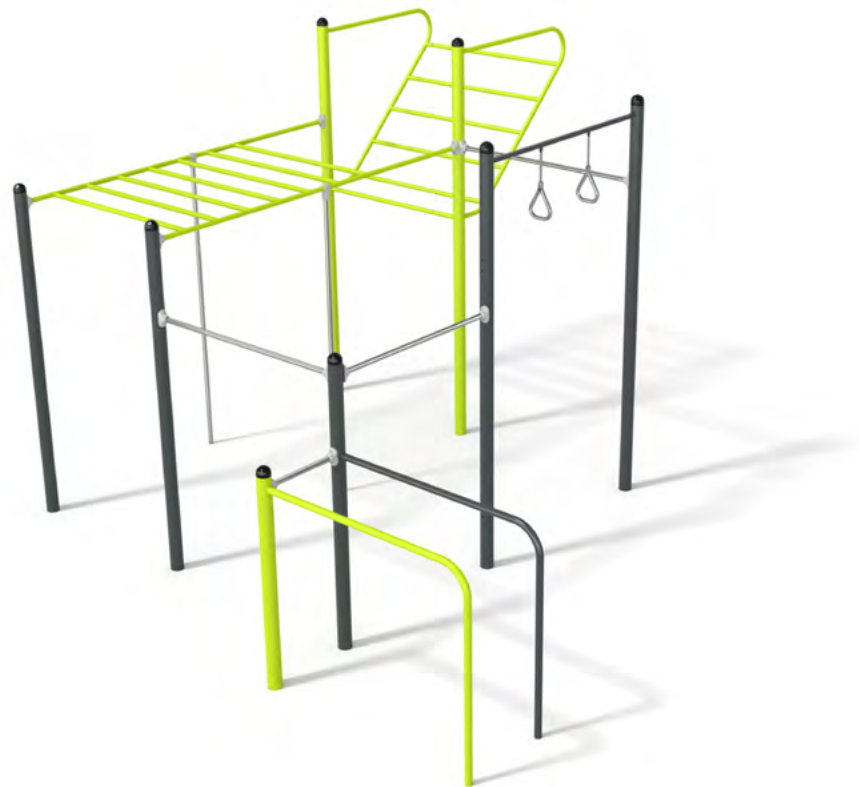

1



2

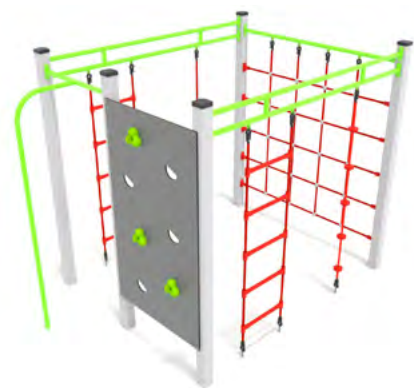

3



4

Fitnesskombinationen oder Einzelgeräte - mit Klimmzugstangen, Barren, Kletter-Netzelementen, Klettergriffen, Hangleiter und Kletterstange

1 ZFB 347818

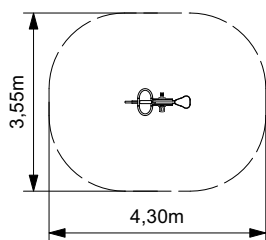

4 FK 420064 (AB)

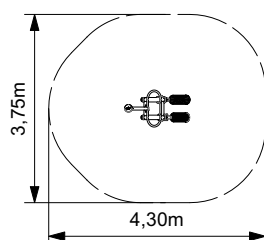

2 ZBB 347812

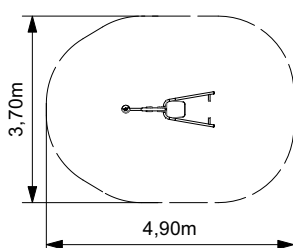

5 ZBB 347616

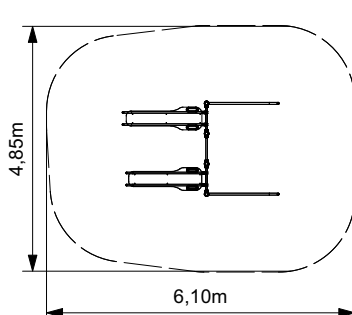

3 FK 370182 (AB)

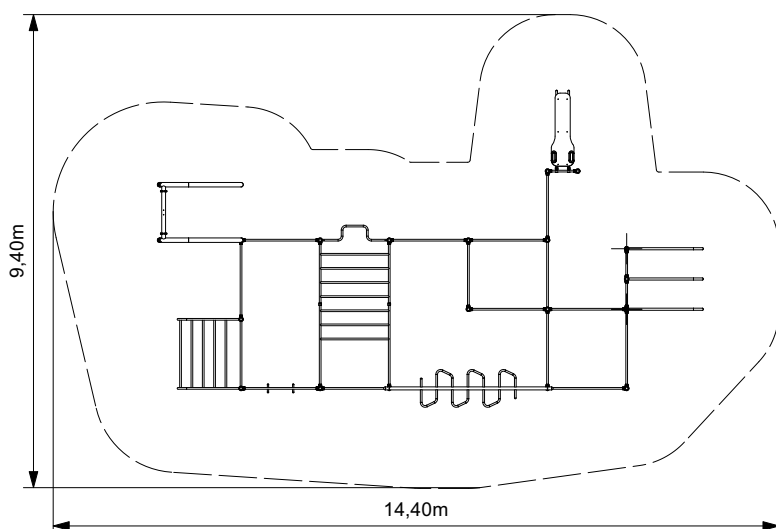

Altersgruppe: ab 6 Jahren

Materialien: Konstruktionen aus Stahl (farbig Pulverbeschichtet, teilweise Edelstahl), Liege- Sitz-
flächen teilweise aus farbigem HPL / HDPE





1



4



2



5

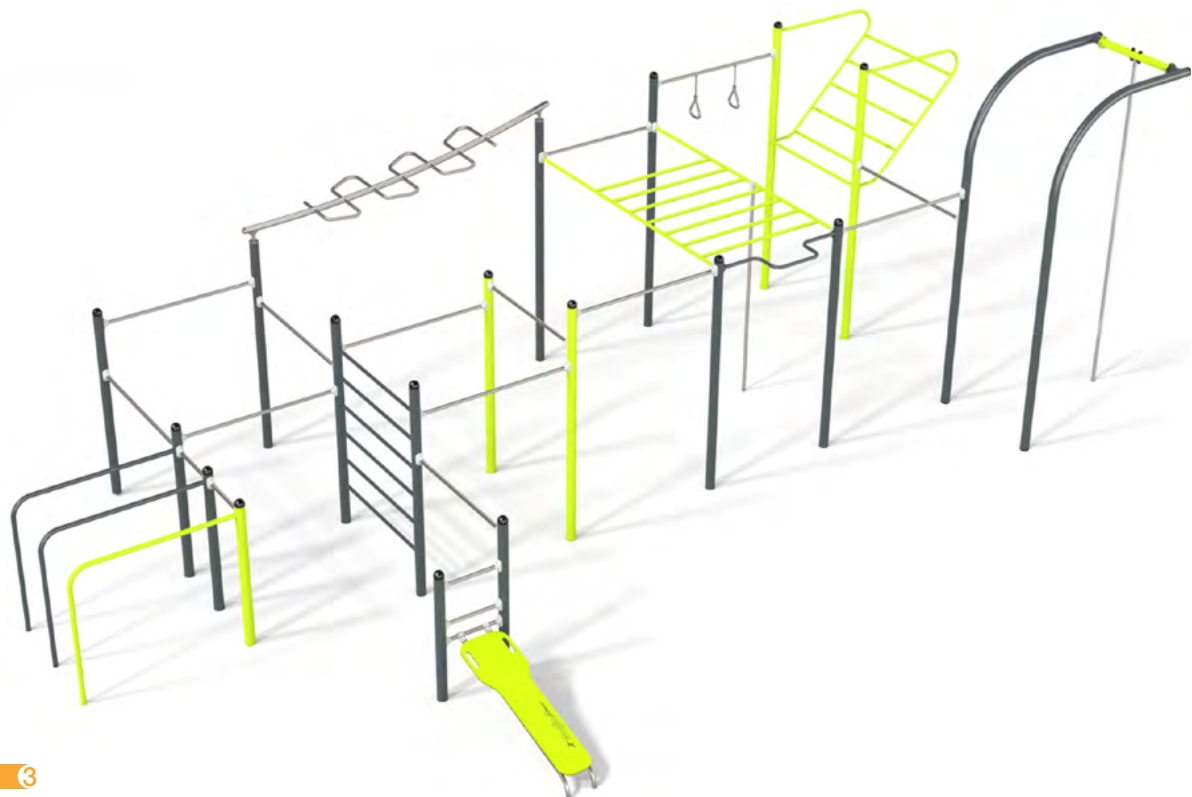

3

Fitnesskombinationen oder Einzelgeräte für moderne Trimm-Dich-Pfade oder große Sportanlagen, mit Geräten zur Stärkung spezieller Muskelgruppen und Allround-Geräten mit diversen Nutzungsmöglichkeiten



INHALTSVERZEICHNIS

ÜBER KLETTERMAX

Von der Idee bis auf den Spielplatz
Bauweise & Material
Inklusives Spielen

SPIELGERÄTEKOMBINATIONEN

Themenspielplätze, Klettergeräte, Spielhäuser, Rutschentürme, Spielschiffe -
für Kinder ab 3 Jahren

SAND UND WASSER

Sandspielgeräte mit Bocktischen, Sandkran, Sandsieb
sowie Wasserspielanlagen

KLEINKINDSPIELGERÄTE

Spielgerätekombinationen speziell für Kinder unter 3 Jahren, für Krippe und
Kindertagesstätte, mit Rutsche, Spielhäuschen und vielem mehr

WEGESPIELE

Niedrig- oder Hochparcours, über Seile, Netze, Balken, hangeln, balancieren,
klettern, springen - für Klein und Groß, Jung und Alt

RUTSCHEN

Minirutschen, Kastenrutschen, Schalenrutschen, Röhrenrutschen für Mutige,
aus Edelstahl, verzinkt oder farbig, vom Rutschenturm, einen Hügel hinab
oder als schneller Balkonabstieg

WIPPEN HÜPFEN DREHEN SCHAUKELN

Stehwippen, Doppelwippen, Drehkreisel, Holländerscheiben, Trampoline,
Nestschaukeln, Tampenschaukeln, Kleinkindschaukeln und Seilbahnanlagen

SPORT UND FITNESS

Hüftaufschwung an der Reckstange, Klimmzüge an der Hangleiter, Sit-Ups
auf der Bank, Sport- und Fitness- sowie Ballspielanlagen von klein bis groß
für alle Altersgruppen

AUFENTHALT UND SITZEN

Sitzen für Kleinkinder und Eltern, alternatives Sitzen auf dem Schulhof, Sitz-
bänke und Sitzgruppen sowie Unterstände mit verschiedenen Dachformen

REFERENZLISTE, WEITERE INFORMATIONEN

1 FK 360222 (AB)

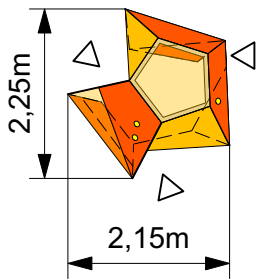

5 FK 390169 (AB)

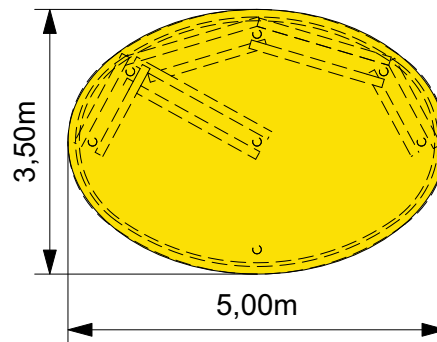

2 6 FK 380081 (AB)

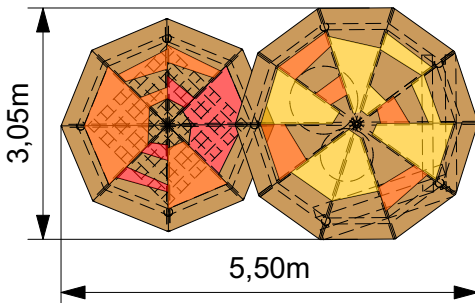

7 FK 420105 (AB) (Bänke und Wände auf Anfrage)

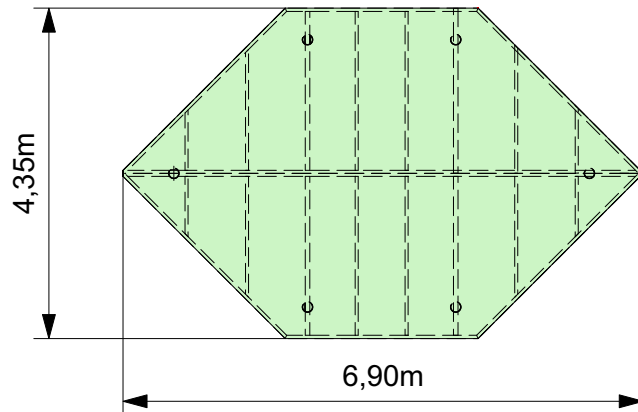

3 FK 390174 (AB)

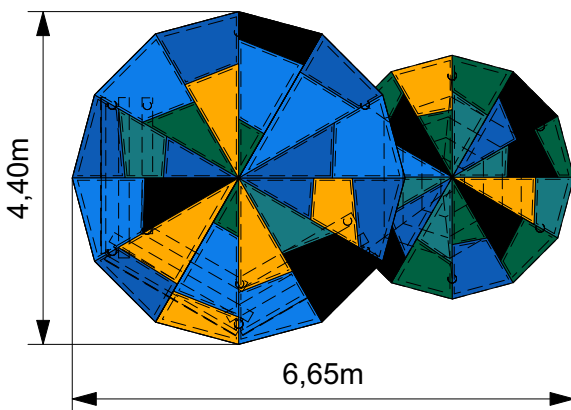

4 8 FK 400074 (AB)

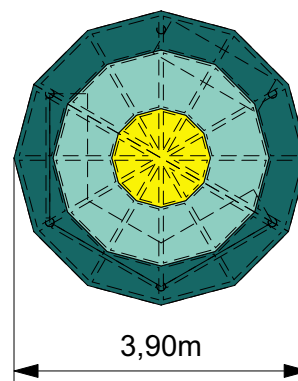

Materialien: Dachflächen aus farbigem HPL, teilweise mit farbigen Elementen aus durchsichtigem, stoßfestem Kunststoff, Sitzelemente aus Lärchenholz, Konstruktionen aus Stahl, teilweise farbig pulverbeschichtet





Vieleckige Dächer aus farbigem HPL, runde Fächer oder geschlossener Körper mit polygonalen Flächen, mit Sitzbänken, alternativen Sitzelementen für Jugendliche, mit eingehangenem Lümmelnetz oder als Unterstand

8 Aufenthalt & Sitzen

1 FK 360065 (AB)

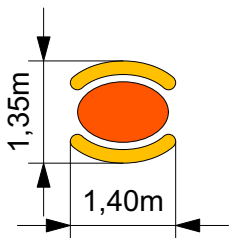

5 FBT 300430

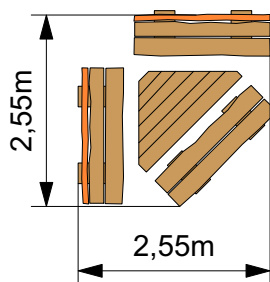

2 FK 330014 (AB)

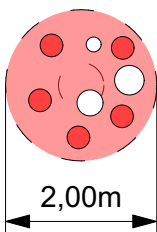

6 FK 350179 (AB)

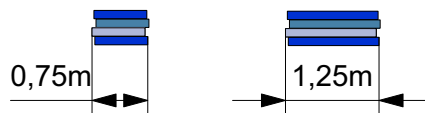

3 FK 360036 (AB)

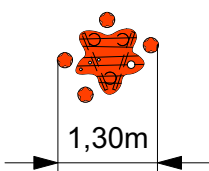

7 FK 360200 (AB)

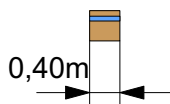

4 8 Grundrisse & Preise auf Anfrage

Materialien: Sitz- und Tischelemente mit Belägen aus Lärchenholz, Robinienholz, sowie teilweise Elemente aus farbigem HPL oder Spritzbeton





Sitzelemente in verschiedenen Formen, für Kleinkinder oder gemischte Gruppen, mit Tisch, als Sitzgruppe oder Einzelelement, aus HPL, Holz oder frei geformt aus Spritzbeton

8 Aufenthalt & Sitzen

1 2 4 5 Grundrisse & Preise auf Anfrage

6 FK 390157 (AB)

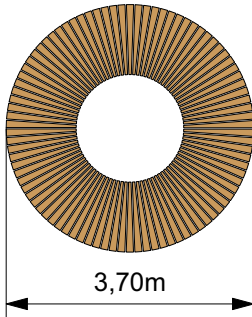

6 FB 80462.1

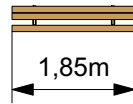

7 FK 360082 (AB)

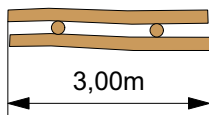

8 FB 4266.3

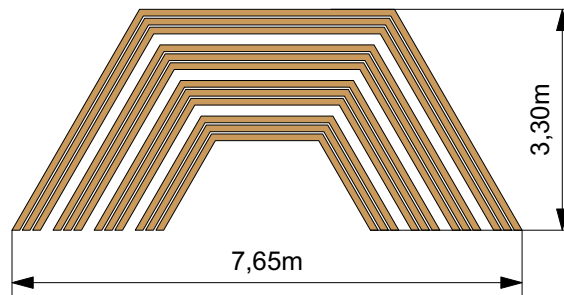

Materialien: Bänke mit Belägen aus Lärchenholz, Robinienholz sowie teilweise Elemente aus farbigem HPL





Runde Sitzbänke um den Baum, Auflagen aus farbigem HPL für Sitzgelegenheiten aus Stein, alternative Sitzbänke für Jugendliche, Tribünen aus Robinienholz für Sommerklassen oder frei geformte Lümmelflächen aus Holz

8 Aufenthalt & Sitzen

1 ZBH BLH 10200

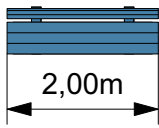

5 FB 4001.L4-P

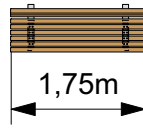

2 FK 410127 (AB)

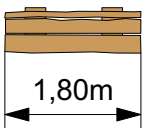

6 ZBB 346032

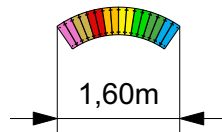

3 FT 5124.15 MET

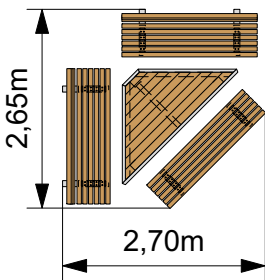

7 ZBTB 346021

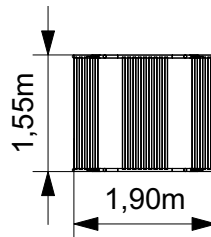

4 ZBTH SRA 40150

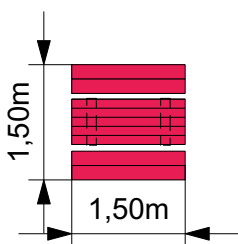

8 ZBTH RBB 10200

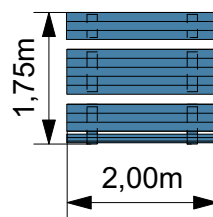

Materialien: Bänke mit Belägen aus Lärchenholz, Robinienholz, farbigem HDPE, farbig pulverbeschichtetem Stahl oder durchgefärbtem Recyclingmaterial





Sitzbänke mit Lehne, aus Holz oder recyceltem Kunststoffmaterial, als Bank-Tisch-Kombination oder freistehend

FK 400187 (AB)

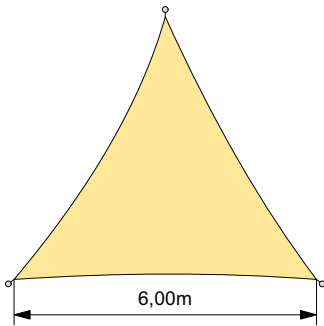

FSO 40767

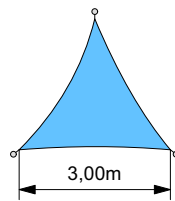

FK 400187 (AB)

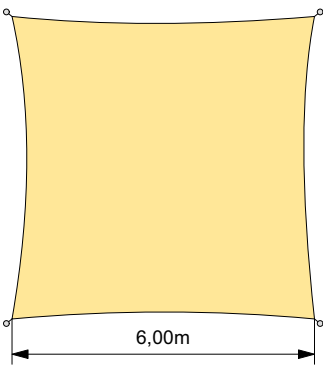

FK 370110 (AB)

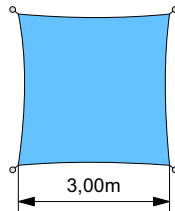

FK 360019 (AB)

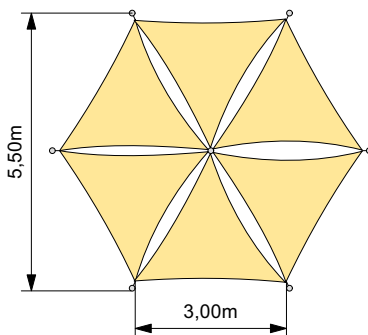

Materialien: Sonnensegel aus luft- und wasserdurchlässigem PE-Gewebe, Schattierwert 50% oder 90%, Edelstahl-Schiebemannschetten auf Wunsch möglich (nicht an Robinienpfosten)





Sonnensegel als Dreieck oder Viereck, an Stahlpfosten, mit Schiebemannschette oder an Robinienpfosten befestigt, Sonnensegel in verschiedenen Farben und Stärken erhältlich



INHALTSVERZEICHNIS

ÜBER KLETTERMAX

Von der Idee bis auf den Spielplatz
Bauweise & Material
Inklusives Spielen

SPIELGERÄTEKOMBINATIONEN

Themenspielplätze, Klettergeräte, Spielhäuser, Rutschentürme, Spielschiffe -
für Kinder ab 3 Jahren

SAND UND WASSER

Sandspielgeräte mit Bocktischen, Sandkran, Sandsieb
sowie Wasserspielanlagen

KLEINKINDSPIELGERÄTE

Spielgerätekombinationen speziell für Kinder unter 3 Jahren, für Krippe und
Kindertagesstätte, mit Rutsche, Spielhäuschen und vielem mehr

WEGESPIELE

Niedrig- oder Hochparcours, über Seile, Netze, Balken, hangeln, balancieren,
klettern, springen - für Klein und Groß, Jung und Alt

RUTSCHEN

Minirutschen, Kastenrutschen, Schalenrutschen, Röhrenrutschen für Mutige,
aus Edelstahl, verzinkt oder farbig, vom Rutschenturm, einen Hügel hinab
oder als schneller Balkonabstieg

WIPPEN HÜPFEN DREHEN SCHAUKELN

Stehwippen, Doppelwippen, Drehkreisel, Holländerscheiben, Trampoline,
Nestschaukeln, Tumpenschaukeln, Kleinkindschaukeln und Seilbahnanlagen

SPORT UND FITNESS

Hüftaufschwung an der Reckstange, Klimmzüge an der Hangeleiter, Sit-Ups
auf der Bank, Sport- und Fitness- sowie Ballspielanlagen von klein bis groß
für alle Altersgruppen

AUFENTHALT UND SITZEN

Sitzen für Kleinkinder und Eltern, alternatives Sitzen auf dem Schulhof, Sitz-
bänke und Sitzgruppen sowie Unterstände mit verschiedenen Dachformen

REFERENZLISTE, WEITERE INFORMATIONEN

Seite	Jahr	Ort	Projektinformationen
9	2019	Hamburg Altona Arnoldstraße	Planung WFP B. B. Jansen
11	2020	Schwerin Reiferbahn	Planung SDS Schwerin Katarina Dominka
13	2018	Berlin Holzmindener Straße	Planung Meixner Design
15	2013	Schwerin Nedderfeld	Planung SDS Schwerin Katarina Dominka
17	2020	Hamburg Bergedorf Konrad-Veix-Stieg	Planung BA Bergedorf
19	2021	Hamburg Bergedorf Katendeich	Planung BA Bergedorf
23	2011	Lübeck Meesenplatz	Planung Brien Wessels Werning
25	2013	Rostock Schillerplatz	Planung Amt für Stadtgrün HRO
27	2019	Norderstedt Glashütter Markt	Planung Stadt Norderstedt
31	2019	Hamburg Eimsbüttel Am Ziegelteich	Planung Heike Küllmer Garten- und Landschaftsarchitektur
33	2018	Schwerin Nachtigallenweg	Planung OLP Klisch & Schmidt GbR Schwerin
35	2019	Hamburg Rahlstedt Im Wiesengrund	Planung Naumann Landschaft
37	2021	Hamburg Stellingen Försterweg	Planung Vera vom Kothen Landschaftsarchitektur
39	2016	Norderstedt Kita Storchengang	Planung Naumann Landschaft
41	2018	Hannover Schollweg	Planung chora blau
43	2011	Rostock Jenaplanschule	Planung Katrin Kröber Garten- & Landschaftsarchitektur
53	2018	Hamburg Bahrenfeld Kita Villa Goldschmidtpark	Planung Freiraumplanung Becker Nelson
55	2014	Hamburg Bergedorf Durchdeich	Planung Bezirksamt Bergedorf
57	2010	Lübeck Buntekuh Korvettenstraße	Planung Andresen Landschaftsarchitekten
59	2016	Groß Grönau Kita	Planung Brien Wessels Werning
61	2019	Rostock Probsteigarten	Planung Dipl. Ing. Thomas Henschel
63	2015	Rostock Groß Klein	Planung Katrin Kröber Garten- & Landschaftsarchitektur
65	2015	Hamburg Altona Schleepark	Planung Kirsten Winkler Landschaftsarchitekten
67	2020	Rostock Gutenbergstraße	Planung Webersinge Landschaftsarchitekten





Seite	Jahr	Ort	Projektinformationen
69	2017	Hamburg Winterhude Schule Barmbeker Straße	Planung Heike Küllmer Garten- und Landschaftsarchitektur
71	2011	Hamburg Harburg Hirschfeldplatz	Planung Bezirksamt Harburg
75	2016	Tornesch Schilfweg	Planung C. Voigt, Gudrun Lang Freie Landschaftsarchitektin
77	2006	Hamburg Eimsbüttel Wiebelstraße	Planung Outside Garten- und Landschaftsarchitektur
79	2022	Hamburg Harburg Kiefernberg	Planung: Mareile Ehlers Landschaftsarchitektin
81	2008	Hamburg Eimsbüttel Kriegerdankweg	Planung GFP Thomas Wüsten
83	2013	Rostock Reiferbahn	Planung Amt für Stadtgrün Rostock
89	2019	Rostock Lichenhäger Brink	Planung AIB Bauplanung Nord GmbH
93	2022	Fehmarn, Südstrand Spielplatz West	Planung Siller Landschaftsarchitekten
95	2020	Farmsen, Schulhof	Planung Meixner Design
99	2010	Brunsbüttel Am Yachthafen	Planung Siller Landschaftsarchitekten
101	2016	Hamburg Eimsbüttel Emilienstraße	Planung Vera vom Kothen Landschaftsarchitektur
103	2022	Fehmarn, Südstrand Spielplatz West	Planung Siller Landschaftsarchitekten
105	2022	Hamburg Eimsbüttel ETV Kita Hoheluft	Planung Naumann Landschaft
115	2011	Hohwacht, Seestraße	Planung ALSE Planungsbüro
117	2021	Garrel, Dorfpark	Planung Meixner Design
123	2016	Stralsund Zoo	Planung Meixner Design
125	2014	Hamburg Kita Ludolfstraße	Planung Meixner Design
127	2018	Klein Trebbow, Kita	Planung Proske Landschaftsarchitektur
133	2015	Hamburg Harburg Nymphenweg	Planung Bezirksamt Harburg, Meixner Design
141	2016	Hamburg Eimsbüttel Königskinderweg	Planung Heike Küllmer Garten- und Landschaftsarchitektur (Abb. 1+3 Backtische)
147	2016	Hamburg Eimsbüttel Königskinderweg	Planung Heike Küllmer Garten- und Landschaftsarchitektur (Abb. 5 Backtischfisch)
149	2020	Hamburg Rahlstedt, Wiesengrund	Planung Naumann Landschaft (Abb. 1)

Seite	Jahr	Ort	Projektinformationen
155	2016	Hamburg Eimsbüttel Emilienstraße	Planung Vera vom Kothen Landschaftsarchitektur
167	2016	Norderstedt Kita Storchengang	Planung Naumann Landschaft
169	2014	Lübeck, Kita St. Johannes	Planung Brien Wessels Werning
171	2019	Hamburg Altona, Bornpark	Planung Winkler Landschaftsarchitekten
173	2019	Rostock Probsteigarten	Planung Dipl. Ing. Thomas Henschel
177	2019	Norderstedt Glashütter Markt	Planung Stadt Norderstedt
189	2015	Hamburg Harburg Nymphenweg	Planung Bezirksamt Harburg, Meixner Design
213	2013	Hamburg Wilhelmsburg Rothenhäuser Feld	Planung EGL Hamburg
229	2018	Hamburg Altona, Bornpark	Planung Winkler Landschaftsarchitekten (Abb. 2)





WEITERE INFORMATIONEN

Alle genannten Preise und Darstellungen sind freibleibend unter Vorbehalt von Preisänderungen oder Änderungen sonstiger Konditionen sowie der Liefermöglichkeit.

Preisinformationen:

Robinienpfosten aufständern:

Zzgl. Kosten pro Stück 110,00€

Stahlpfosten, farbig pulverbeschichtet:

Pro Pfosten 150,00€

Pro Farbwechsel 80,00€

Möglichen Farbgebungen:

Stahlpfosten, farbig pulverbeschichtet oder mit farbigen Ringeln lackiert, sowie *Holz-teile* sind ausführbar in den Farben des RAL-Classic Systems (außer „Perl“-Töne).

Sandkippe, Sandrinne: PE Orange

Sandsieb: PE Rot, bzw. Sieb aus Edelstahl (keine weitere Farbe möglich)

HPL-Bauteile (Trespa):

(Wände, Dächer, Rahmen, Sitzflächen ect.)

A33.3.6 Brilliant Green

A37.0.8 Lime Green

A22.1.6 Royal Blue

A21.5.4 Cobalt Blue

A04.0.5 Zinc Yellow

A10.1.8 Red Orange

A12.2.5 Motion Red

Farbmuster können direkt beim Hersteller kostenlos angefordert werden.

Rutschenwangen:

Rutschen können komplett mit Edelstahl ausgeführt werden, wahlweise stehen auch Rutschen mit feuerverzinkten oder farbig pulverbeschichteten Wangen (RAL-Classic außer „Perl“-Töne) zur Verfügung.

Rutschen mit PE-Wangen sind in folgenden Farben verfügbar: Rot, Orange, Gelb, Hellgrün, Dunkelgrün, Hellblau, Blau, Grau, Weiß.

Montage:

Aufgrund der Bauweise unserer original Klettermax-Spielplatzgeräte sind aus technischen Gründen Anpassungsarbeiten vor Ort notwendig. Deshalb nehmen wir die Montage durch unsere Fachkräfte vor. In Einzelfällen sind individuelle Lösungen nach Absprache möglich.

IMPRESSUM

Klettermax Kinderspielplätze GmbH
Oldenburger Str. 4, 19374 Domsühl
info@klettermax-gmbh.de
Telefon: 038728 200 12
Telefax: 038728 200 17

Handelsregister: HRB 4509
Umsatzsteuer-ID-Nr.: DE 170506873

Geschäftsführer: Renè Arnhold

